



PORTES DE GARAGE



www.gypass.fr



Porte de garage sectionnelle **INTÉGRALE**.
Finition intérieure noire.
(Retrouver la finition intérieure en détail page 27).

« S'adapter
à vos espaces,
c'est notre métier,
notre culture,
notre passion. »



« Ouvrir sa maison, c'est s'ouvrir sur le monde. Cette philosophie anime depuis sa création les hommes et les femmes qui font vivre **GYPASS** au quotidien. Parce que chaque maison est unique, parce que votre terrain présente des spécificités, parce que vous avez des goûts qui ne sont pas ceux de votre voisin... **GYPASS** fait du sur-mesure son standard de pensée. »

Ce catalogue spécial portes de garage présente l'ensemble de notre offre, sans cesse enrichie. Qu'elle soit sectionnelle plafond, à déplacement latéral, composée de 1 à 4 vantaux... votre porte de garage est conçue dans les règles de l'art, à vos dimensions, vos couleurs ou vos designs uniques. Conçus et réalisés dans nos ateliers de Normandie, nos produits répondent, voire dépassent, les normes de sécurité imposées par le marché, tout en valorisant votre style architectural.

Vous avez une idée ?
Vous avez besoin d'un conseil ?

Le beau ne se faisant jamais au détriment du bien, nos installateurs agréés **GYPASS** se tiennent à votre écoute pour réaliser vos projets avec toute la technicité que requiert la mise en œuvre de nos produits.

Très belle promenade dans tous ces champs du possible.

Stéphanie Lefebvre,
Directrice Générale **GYPASS**

ÉDITO

PRÉSENTATION GYPASS	04
NOS GAMMES	
PORTES SECTIONNELLES	10
PORTES LATÉRALES	32
PORTES À VANTAUX ET DE SERVICE	46
CONCEVOIR	66

 **GYPASS**
S'ADAPTE À TOUS LES ESPACES



FLASHEZ-MOI !
POUR DÉCOUVRIR
GYPASS EN VIDÉO !

Séparer, fluidifier, magnifier les espaces et créer un sentiment de respiration et de bien-être chez soi : chaque porte de garage, sectionnelle, latérale ou à vantaux signées GYPASS fabriquées à vos mesures dans nos ateliers normands poursuivent cette seule ambition.

S'ADAPTER À TOUS VOS STYLES DE VIE



L'INNOVATION COMME ÉTAT D'ESPRIT

L'histoire de **GYPASS** commence en 1992, par un défi relevé : avoir une porte de garage de grande dimension, résistante aux intempéries, et trouvable en France. Après ce succès grâce à sa déclinaison dans tous les formats, **GYPASS** présente aujourd'hui un large choix d'ouvrants extérieurs associant esthétique et très haute qualité. **GYPASS**, c'est également une approche atypique, mêlant savoir-faire artisanal et force de son outil de production, composé des dernières technologies de pointe.

DATES CLÉS DE LA SUCCESS STORY "MADE IN NORMANDIE"

2005
GYPASS crée ses premiers portails et clôtures en aluminium

2016
GYPASS poursuit son ascension en concevant des portes d'entrée

2019
Les claustras viennent compléter l'offre produits

2022
GYPASS crée la gamme de portails INFINI

2023
Création de la gamme INTÉGRALE

GYPASS, UNE DÉMARCHE RSE AFFIRMÉE

Choix raisonné des matériaux, optimisation de la fabrication et de la valorisation des déchets, **GYPASS** améliore constamment ses processus de production en adoptant des bonnes pratiques, garantes de la réduction drastique de l'impact environnemental de sa production.



THERMOLAQUAGE, L'INNOVATION ÉCO-VERTUEUSE

Appliquer de la peinture en poudre sur des panneaux grâce à des fours à infrarouge, le thermolaquage est un processus de revêtement court qui évite toute pulvérisation inutile, diminuant la consommation d'énergie. Les substances contenues dans la peinture sont exemptes de tout solvant et n'émettent aucune vapeur nocive.



UN SAVOIR-FAIRE FRANÇAIS, GARANT DE LA QUALITÉ DES PRODUITS

Fabriquées à Envermeu, en Seine-Maritime, nos portes de garage **GYPASS** sont imaginées, dessinées et assemblées sur site.

Des opérateurs autonomes conduisent les 8 centres d'usinage à commandes numériques, garantissant finesse et précision du geste. Nos portes de garage subissent une opération dite « de thermolaquage », garantissant une protection optimale contre l'humidité, la chaleur et le vieillissement.

S'ADAPTER À VOS EXIGENCES

Ces pictos témoignent de notre engagement dans une démarche d'amélioration permanente, avec un mot d'ordre : votre satisfaction !



Concentrer tout le confort au sein de votre habitat. Gérer la température intérieure, protéger la famille et votre domicile contre toutes les tentatives d'effraction... modulable et sécuritaire, ce picto indique que ce produit assure votre sérénité au quotidien.



Rendre nos produits accessibles au plus grand nombre, certains, considérés comme « incontournables » sont accessibles à un très bon rapport qualité/prix. Ce picto indique que les performances d'isolation, de sécurité, mais aussi d'esthétique restent excellentes pour ce produit.



Améliorer nos produits, ce picto indique que ce produit répond à vos attentes en matière de personnalisation pour votre lieu de vie. Innovant et paramétrable selon les critères propres à chacun, son approche originale et créative répond au besoin d'optimisation du confort de votre habitat.



Agir responsable, ce picto rappelle notre attachement à concilier industrialisation et éco-responsabilisation. Nos produits font l'objet d'une attention accrue, tant par le choix du matériau que du procédé de leur fabrication, garantissant ainsi un choix responsable.

La porte de garage a désormais un rôle phare dans l'esthétique et la décoration de votre habitat. Vous avez le choix parmi une palette très large de teintes et coloris, à associer aux menuiseries de votre maison pour avoir une harmonie de votre façade.

S'ADAPTER À VOS CONTRAINTES ET MODES DE VIE

Votre porte de garage doit assurer une excellente sécurité, être garante d'une bonne isolation thermique et être facile à manœuvrer pour votre usage quotidien. Motorisée ou non, elle se choisit en fonction de l'espace et de la configuration du garage. Chez **GYPASS** le choix est large et dépend de la surface dont vous disposez. Un portillon intégré, faisant office d'une vraie porte d'entrée, est quant à lui très pratique pour un accès au garage sans passer par la maison.

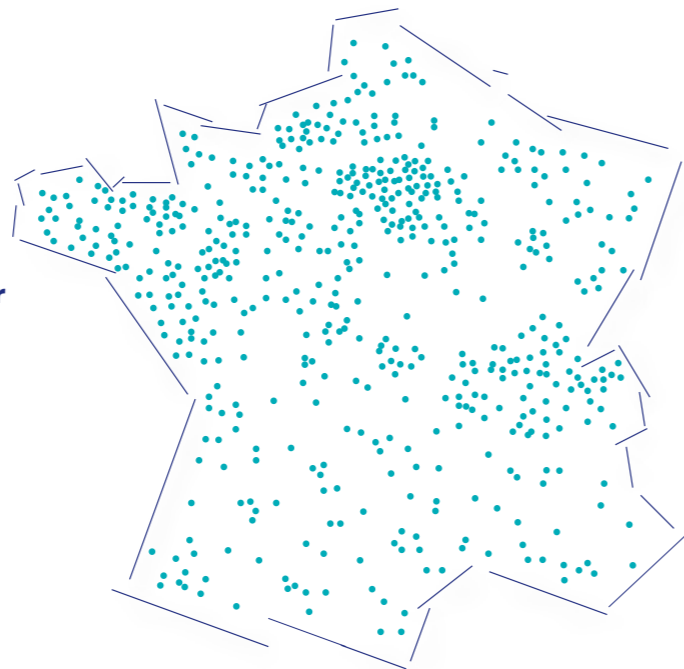

Un réseau d'installateur agréé **Gypass** sur toute la France.

S'ADAPTER A TOUS VOS PROJETS



Fabienne et Jérémy



Francis



ENEZ TROUVER L'INSPIRATION.

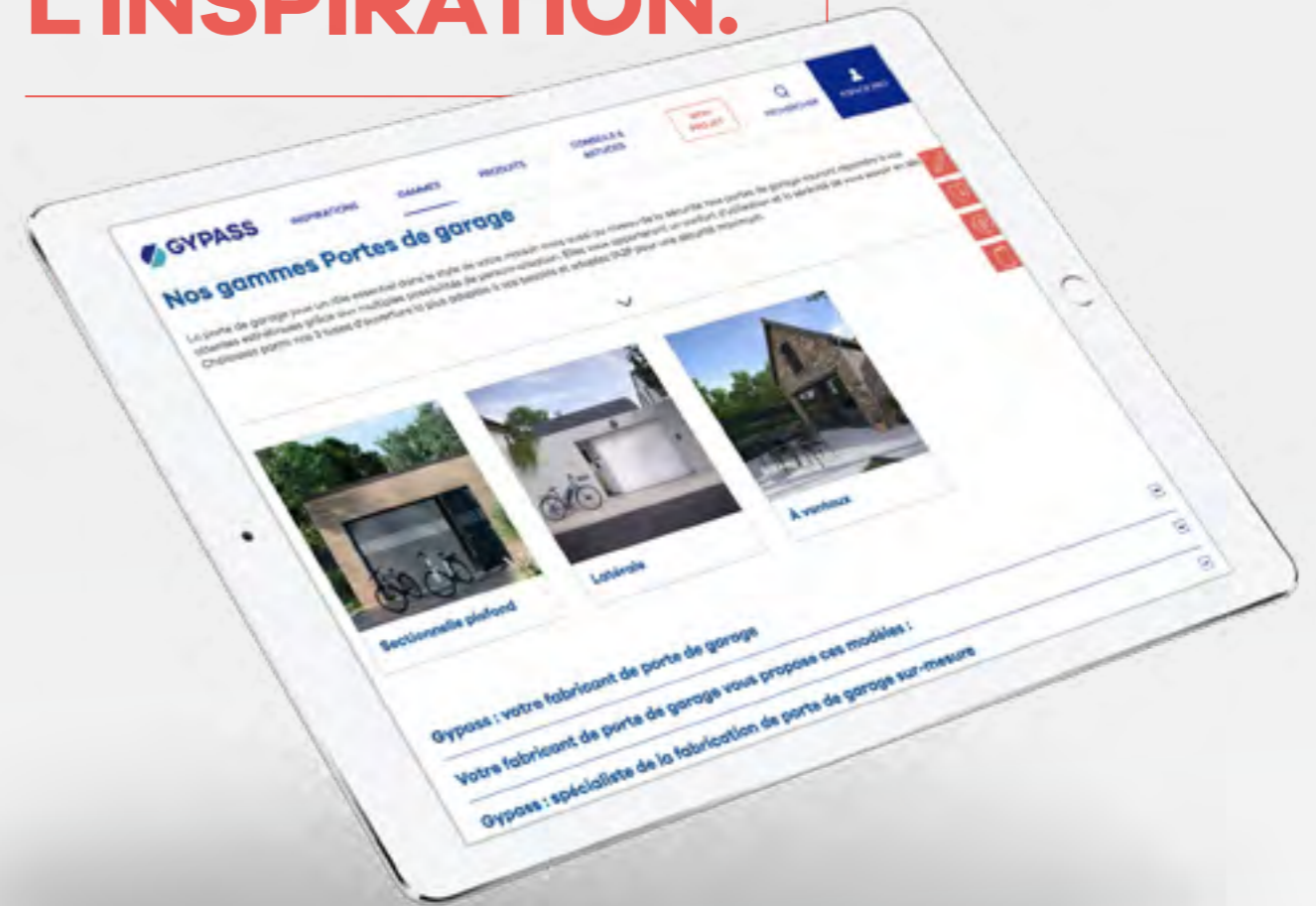

Pour un projet qui vous ressemble :

gypass.fr

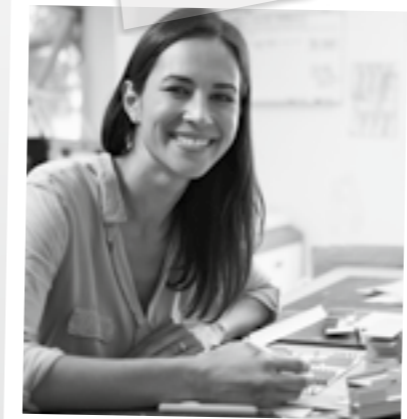

WWW.GYPASS.FR, DES PROJETS QUI VOUS RESSEMBLENT !

Des inspirations, nos conseils et astuces, nos catalogues, nos fiches techniques... Venez créer votre projet en ligne, et lachez prise à votre créativité...





**PORTES DE GARAGE,
RAILS ET
SUSPENTES
NE SE CACHENT
PLUS !**

Qu'elle soit motorisée ou non, la porte de garage sectionnelle, doit pouvoir vous garantir à la fois, une excellente sécurité, une bonne performance, une facilité d'usage, mais aussi être esthétique dehors et dedans.



BEAU DEHORS DEDANS...



Spécialement conçu à votre attention, INTÉGRALE est le nouveau modèle de portes de garage sectionnelles signé GYPASS.

QUI A DIT QUE LA BEAUTÉ NE POUVAIT PAS ÊTRE À L'INTÉRIEUR ?

Choisissez la finition de rails et de suspentes, blanc, noir ou galva, pour créer l'harmonie qui vous convient.

**DÉCOUVRIR
LA GAMME**
p. 10 à 31



OUVREZ-VOUS À L'INTÉGRALE

PORTES SECTIONNELLES

INTÉGRALE / SECTIONNELLE
Nervure centrale avec 4 bandes Alunox®
dans les nervures.





Lorsque votre garage offre un accès direct sur la rue, une ouverture sectionnelle est gage de sécurité, évitant tout empiètement sur l'espace public. Des motifs, hublots, décors et vitrages exclusifs personnalisent l'esthétique de chaque modèle.

L'INTÉGRALE : MAÎTRISE DE VOS OUVERTURES

INTÉGRALE / SECTIONNELLE
Panneau sans motif, finition lisse.
Avec poteaux latéraux et imposte.



**CONCEVOIR
DÉCOUVREZ
NOS HUBLOTS**
voir pages 74 - 77

INTÉGRALE / SECTIONNELLE

Avec portillon, hublots ronds thermolaqués couleur porte, panneau sans motif, finition lisse.





**CONCEVOIR
TOUS NOS DÉCORS**
voir pages 78 - 79

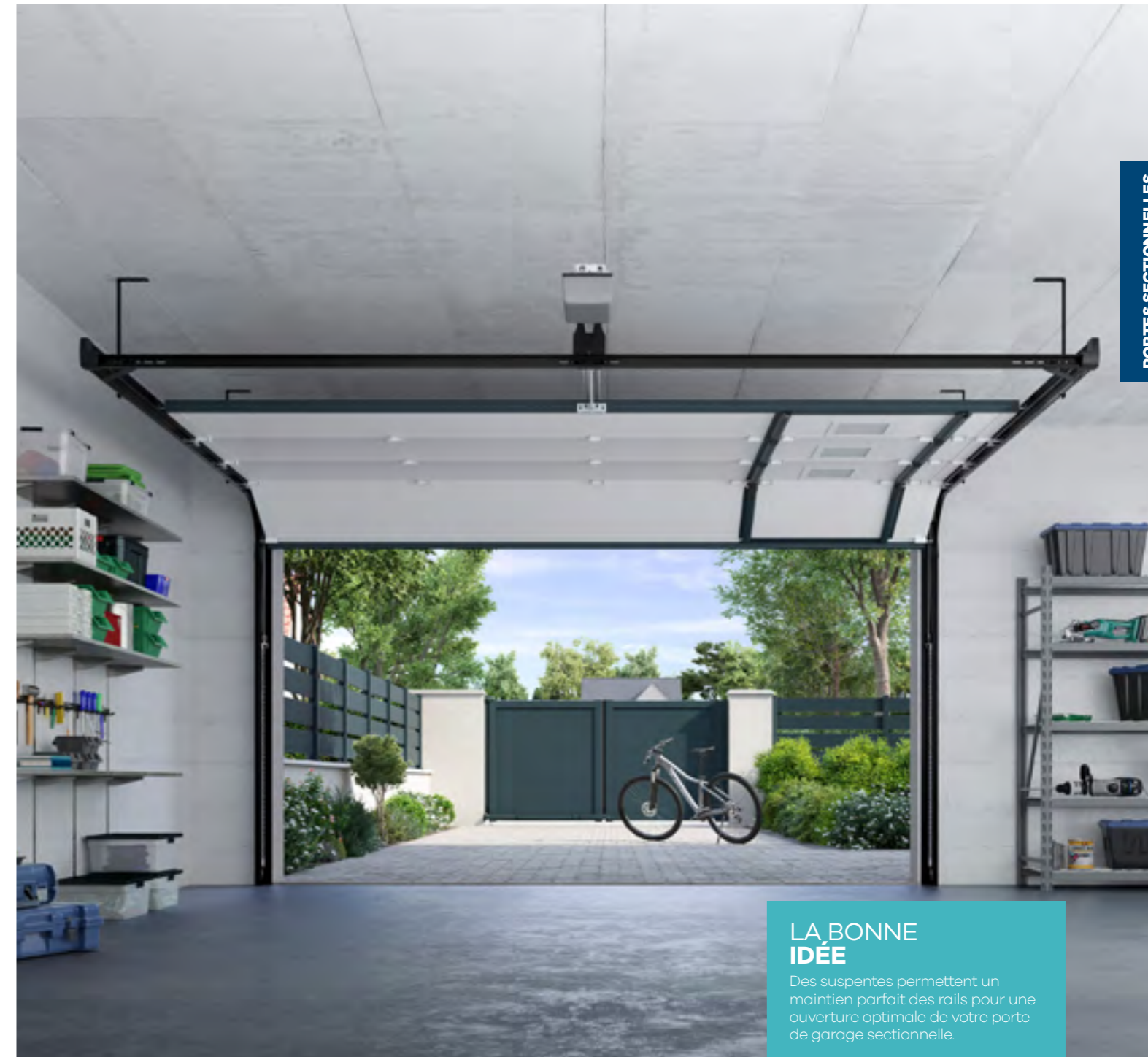

PORTES SECTIONNELLES

**LA BONNE
IDÉE**

Des suspentes permettent un maintien parfait des rails pour une ouverture optimale de votre porte de garage sectionnelle.

INTÉGRALE / SECTIONNELLE

Avec portillon. Décor et hublots carrés Alunox®.
Panneau sans motif, finition lisse.
Porte d'entrée Hopli avec poignée intégrée.





INTÉGRALE / SECTIONNELLE

Avec portillon. Panneau sans motif, finition lisse.
Décor paraphe. Béquille palière.



Valorisant la porte de garage, l'imposte peut créer un puits de lumière dans un espace dépourvu de fenêtres. Elle peut aussi être pleine avec un remplissage identique aux panneaux de la porte. **GYPASS** étudie chaque projet et propose une solution technique aux spécificités du site.



INTÉGRALE / SECTIONNELLE

Panneau sans motif, finition lisse.
Imposte vitrée. Porte de service, porte d'entrée, claustras et clôture coordonnées.



INTÉGRALE / SECTIONNELLE

Avec portillon XXL, décor Alunox® Reverso personnalisé.
Imposte fixe, vitrage clair. Panneau sans motif, finition lisse. Porte d'entrée Reverso.





**CONCEVOIR
CHOISISSEZ
VOTRE COULEUR**
voir page 72

INTÉGRALE / SECTIONNELLE

Décor Alunox® Mercure avec vitrage,
panneau sans motif, finition lisse.
Porte d'entrée coordonnée.



**Le décor URANUS
s'intègre dans tous
les produits GYPASS pour
une harmonie parfaite.
Retrouvez tous nos décors
page 79.**



**TERRAIN EN PENTE, PENTE DE TOIT,
SURÉLEVATION ?**

Le suivi de terrain en pente : le panneau bas de la porte est ajusté à la pente du terrain.
Le suivi de pente de toit : les rails suivent au plus proche, selon les contraintes techniques, la charpente de la toiture.
La surélévation : les rails sont ajustés au plus haut et au plus près du plafond.
Le linteau, les cornières, rails et courbes spécialement conçus par GYPASS sont fabriqués en fonction de chaque projet.
L'ensemble de l'ossature et des accessoires sont galvanisés. Rendu intérieur du garage classique.

INTÉGRALE / SECTIONNELLE

Avec portillon panneau cassette,
finition woodgrain.



INTÉGRALE / SECTIONNELLE

Avec portillon, panneau sans motif, finition lisse.
Décor Uranus avec vitrage. Porte d'entrée coordonnée.





**CONCEVOIR
DÉCOUVREZ
NOS HUBLOTS**
voir pages 74 à 77



INTÉGRALE / SECTIONNELLE
Panneau nervure verticale,
finition lisse.

INTÉGRALE / SECTIONNELLE

Avec portillon. Panneau sans motif, finition lisse.
Hublots Alunox® rectangle long. Porte d'entrée Trek.



INTÉGRALE / SECTIONNELLE

Hublots losanges Alunox®. Panneau sans motif,
finition lisse.



INTÉGRALE / SECTIONNELLE
Hublots rectangles n°1 thermolaqués couleur porte.
Panneau multiligne, finition woodgrain.



Unique fabricant en Europe à avoir obtenu la certification A2P, GYPASS vous propose une gamme dont les multiples points de sécurité vous garantissent sérénité et protection de votre garage.

SÉCURITÉ AVEC L'ACTIVA A2P



ACTIVA A2P / SECTIONNELLE
Hublots carrés thermolaqués couleur porte.
Panneau double nervure, finition lisse.
Porte d'entrée Angélique avec tierce.



**GUIDE TECHNIQUE
ACTIVA A2P**
voir page 30



ACTIVA A2P / SECTIONNELLE
Panneau nervure régulière,
finition woodgrain.



ACTIVA A2P / SECTIONNELLE
Avec portillon, décor Géomack,
panneau sans motif, finition lisse.



GUIDE TECHNIQUE PORTES SECTIONNELLES INTÉGRALE



SÉCURITAIRE & PRATIQUE

Conformité normes CE.
Protection contre l'incendie, classe B.
Double rail monobloc en acier haute qualité. Pas de visserie.
Rails avec arêtes roulées. Finition non coupantes.
 Charnières avec **anti-pincement** de doigt.
Dégagement optimal de la hauteur de baie.
Motorisée ou manuelle.



PERFORMANTE & QUALITATIVE

Isolation thermique classe B ($Ud \leq 1.6 W/m^2.k$) ou C ($Ud \leq 1.8 W/m^2.k$) selon configuration de pose.
Joints à rupture de pont thermique entre la maçonnerie et le rail.
Panneau double paroi acier avec protection contre la corrosion sur les 2 faces.
Jusqu'à 25 000 cycles d'utilisation
Garantie 10 ans sans décote.
Fabrication française, plus de 30 ans d'expérience.



ESTHÉTIQUE & NOVATRICE

Cornières et linteau laqués noir.
Finition contemporaine, rails et accessoires couleur noir, blanc ou galvanisé.
Suspentes et étriers couleur rail clipsables. Placement libre sur la longueur du rail. Pas de visserie.
Adaptable à tous les environnements même sans écoinçon, ni retombée de linteau.



ÉCO-RESPONSABLE

Peintures sans solvant, 100% recyclable.
Ressort finition poudrée sans COV (composé organique volatil) **ni PAD** (polluant atmosphérique dangereux). Protection contre la corrosion.

CHOISISSEZ VOTRE MODÈLE

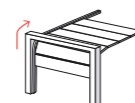

CARACTÉRISTIQUES (EN MM) ¹	SANS PORTILLON	AVEC PORTILLON
LARGEUR MINI	1800	1800
HAUTEUR MINI	1800	1800
LARGEUR MAXI	6000	6000
HAUTEUR MAXI	3000	3000
DÉGAGEMENT TOTAL DE LA BAIE ¹	OUI	OUI
SUIVI DE PENTE DE TOIT ²	OUI	OUI
SUIVI DE PENTE DE TERRAIN ²	OUI	OUI
SURÉLÉVATION ²	OUI	OUI
PORTE MOTORISÉE	OUI	OUI
PORTE MANUELLE	OUI	OUI
EN RÉNOVATION / EN NEUF	OUI	OUI
CHATIÈRE / GRILLE DE VENTILATION / ENTRÉE DE BOÎTE AUX LETTRES	OUI	OUI

1. Chaque commande fait l'objet d'une étude par notre BE. Nous vous apportons la solution optimale en fonction des contraintes techniques.
 2. Exemple page 18, rails et courbes uniquement galvanisés de fabrication spéciale selon les configurations de chantier. Visseries et suspentes galvanisées apparentes.

LE TABLIER — SÉCURITÉ, CONFORT, ESTHÉTIQUE

PANNEAUX 42 MM: PORTE AVEC OU SANS PORTILLON

Panneau de 42 mm.
 Coefficient d'isolation du panneau:
K = 0.43 Kcal/m².h°.C.watt.
Isolation thermique ★★★.



Charnières intermédiaires classiques avec anti-pincement de doigt laquées blanc.



Charnières d'extrémité classiques avec anti-pincement de doigt laquées blanc. Doubles roulettes avec roulement à bille pour un guidage fluide sans efforts.

- Rainure profilée en série pour réception du joint.
- Joint EPDM d'étanchéité entre panneau.
- Mousse polyuréthane sans CFC par suite d'agent gonflant (pentane), densité: 40-45 kg/m². Protection contre l'incendie classe B2 (normalement inflammable) selon DIN 4102. Très bonne résistance à la pénétration de l'eau et est pratiquement insensible aux cycles de gel/dégel. Recouvert de tôle acier: Classement B1 (incombustible) contre l'incendie. Protection contre la corrosion par revêtement de zinc sur les 2 côtés.
- Tôle acier 50/100 galvanisée avec certification.
- Pont d'adhérence à l'intérieur. Pont d'adhérence par flocage pour éviter la délamination.
- Protection contre la corrosion par revêtement de zinc sur les 2 faces.
- Couche finale de verni polyester.
- Épaisseur du panneau.
- Embout avec anti-pincement: 45 mm.
- Motif: Face intérieure microline Stucco blanc RAL 9016. Finition: lisse, laqué 1 face, woodgrain/couche finale de vernis polyester.

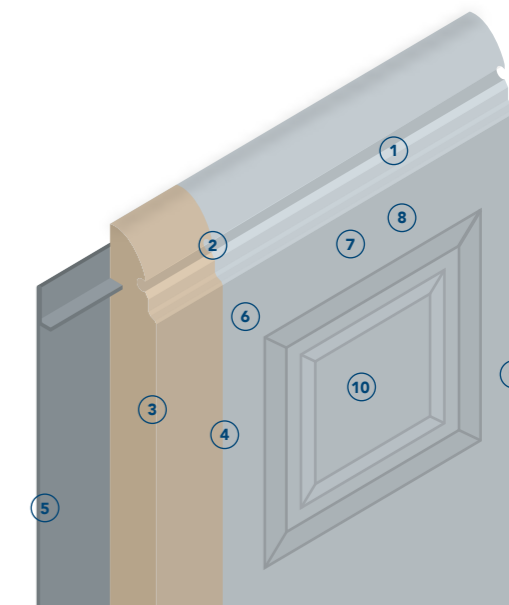

PANNEAUX 40 MM: PORTE SANS PORTILLON

Panneau de 40 mm.
 Coefficient d'isolation: **K = 0.6 K/m².**
Isolation thermique ★★.
Tôle extérieure 48/100 en acier galvanisé.
 Face intérieure lignée **embossée** Stucco blanc RAL 9010.
Embout d'extrémité 43 mm avec anti-pincement de doigt.
Profil Alu haut 43 mm.
Protection contre l'incendie classe B.



Charnières intermédiaires plates avec anti-pincement de doigt laquées blanc.



Charnières d'extrémité plates avec anti-pincement de doigt laquées blanc. Doubles roulettes avec roulement à bille pour un guidage fluide sans efforts.

- Revêtement polyester.
- Primer.
- Acier galvanisé.
- Mousse polyuréthane sans CFC densité: 39.5 - 40 kg /m³.
- Acier galvanisé.
- Primer.
- Revêtement polyester.
- Joint EPDM d'étanchéité entre panneau.

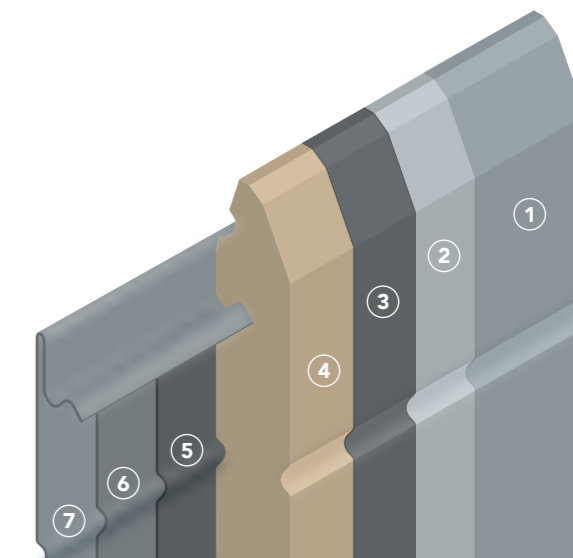
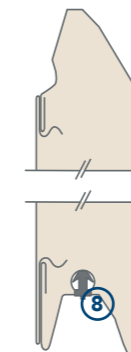

OSSATURE

Présentation avec Kit confort noir.

ESTHÉTIQUE ET QUALITÉ:

FINITION ESTHÉTIQUE ET ROBUSTESSE:



KIT CONFORT

Comment valoriser un intérieur de garage ?
 La gamme INTÉGRALE propose un Kit Confort qui vous apporte à la fois un excellent rapport qualité/prix, une esthétique moderne, la robustesse et une protection forte contre la corrosion, surtout dans un environnement agressif ! Ce kit confort est obligatoire en bord de mer pour bénéficier de la garantie.



NOIR



BLANC



KIT ÉCO

Le kit éco met l'accent sur l'aspect économique. Il offre une esthétique classique galvanisée. Il n'est possible qu'à partir de 3 km du bord de mer.



GUIDE TECHNIQUE PORTILLON INTÉGRÉ



SÉCURITAIRE

Serrure 5 ou 7 points avec commande centralisée.
Un ergot et une butée anti-soulement par panneau.
Cylindre anti-crochetage et anti-perçage.
Sécurité radio ; ouverture de la porte uniquement portillon fermé.



PERFORMANT

Développé par notre **bureau d'étude**.
 Fabriqué dans **nos ateliers**.
Optimisation du nombre de paumelle en fonction du poids du portillon.
Seuil plat.



ESTHÉTIQUE

Ferme-porte **autobloquant invisible**.
Batée de recouvrement affleurante.
Sans rivet apparent extérieur.
 Charnières et visserie entre panneaux **laquées blanc**.



PRATIQUE

La **2^e entrée** de la maison.
Facilite l'activité quotidienne de toute la famille.
 Portillon jusqu'à **1 mètre**.
 Ouverture extérieure **droite ou gauche**.

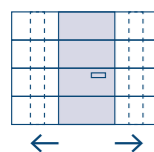

POSITIONNER VOTRE PORTILLON UN SAVOIR-FAIRE UNIQUE

De gauche à droite ou de droite à gauche, placez votre portillon où vous voulez, dès 250 mm du bord du panneau.

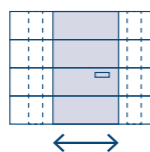

LE PORTILLON XXL

Une largeur de portillon jusqu'à 1 mètre pour entrer et sortir avec vos 2 roues et objets encombrants.

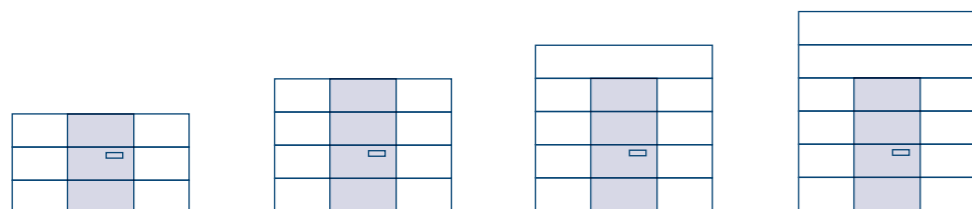

UN PORTILLON QUI SAIT S'ADAPTER !

La hauteur du portillon s'adapte à la hauteur des panneaux.
 Votre porte de garage sectionnelle forme ainsi un ensemble cohérent, aussi pratique qu'harmonieux.

COMPOSITION

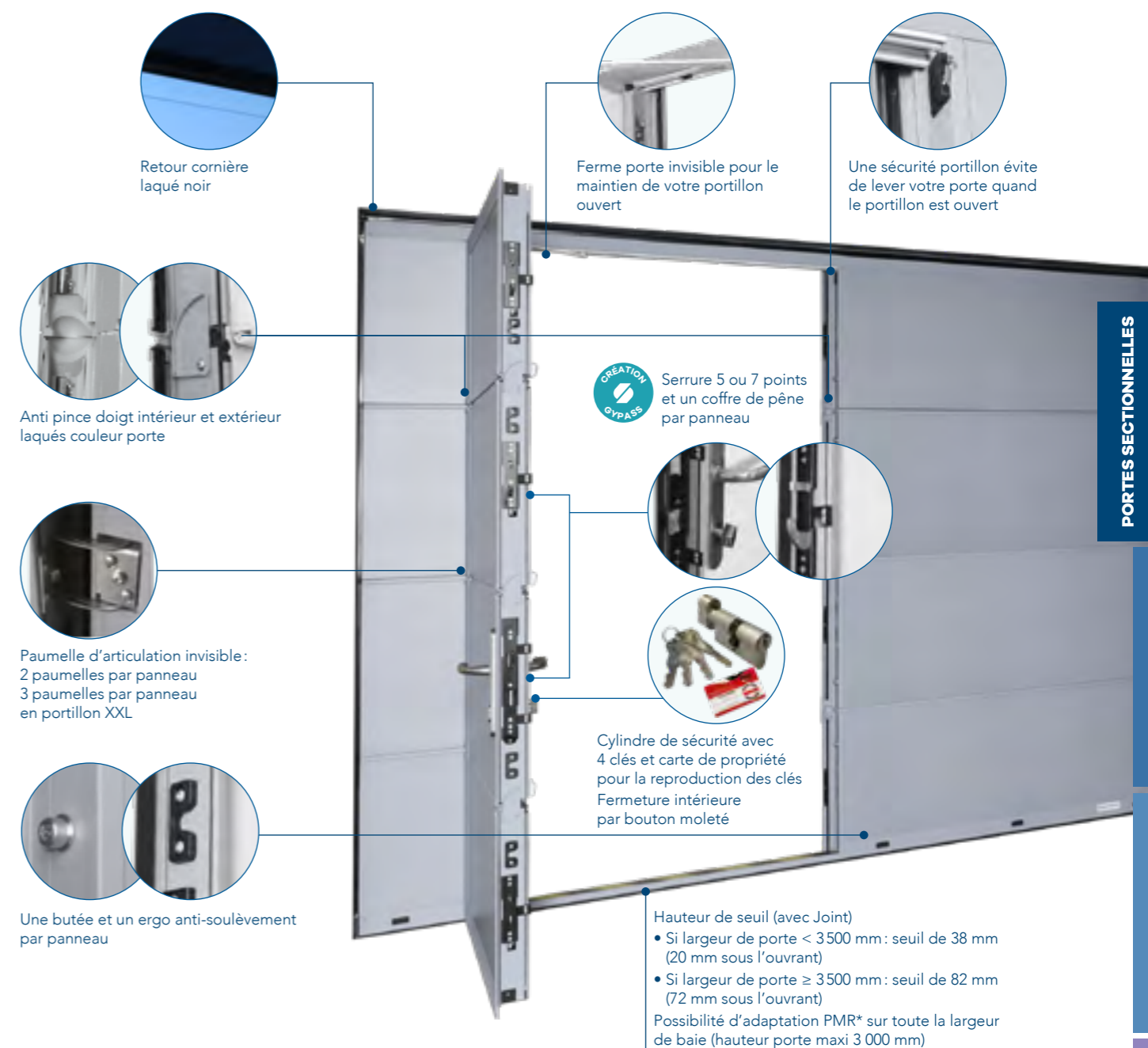

* PMR Personne à Mobilité Réduite.

BÉQUILLES

STANDARD



BÉQUILLE RÉDUITE EXTÉRIEUR
Aspect inox

EN OPTION



BÉQUILLE CLASSIQUE LARGE
Aspect inox

BÉQUILLES DE SÉCURITÉ AVEC PROTECTEUR DE CYLINDRE

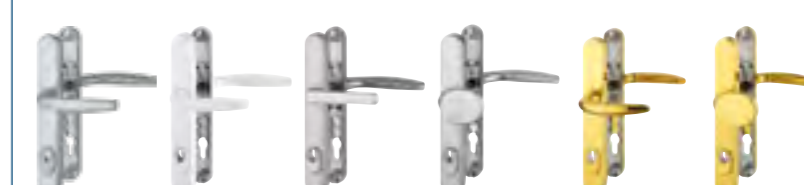

BÉQUILLE Aspect inox
BÉQUILLE CLASSIQUE Blanche
BÉQUILLE RÉDUITE Aspect inox
BÉQUILLE PALIÈRE Aspect inox
BÉQUILLE CLASSIQUE Laiton
BÉQUILLE PALIÈRE Laiton



GUIDE TECHNIQUE PORTE SECTIONNELLE ACTIVA A2P

Besoin d'une sécurité maximale ? Choisissez la gamme Activa A2P !
En optant pour une porte avec ou sans portillon intégré de notre gamme Activa A2P, vous choisissez la sérénité. En 2014, GYPASS a été le premier à obtenir la certification A2P et reste le seul à bénéficier de la certification A2P pour ses portes de garage sectionnelles motorisées Activa. C'est pour vous, un gage de qualité et une garantie contre les effractions.



CHOISISSEZ VOTRE MODÈLE



CARACTÉRISTIQUES (EN MM) ¹	SANS PORTILLON	AVEC PORTILLON
LARGEUR MINI	2 250	2 250
HAUTEUR MINI	1 850	1 850
LARGEUR MAXI	5 000	5 000
HAUTEUR MAXI	3 000	3 000
DÉGAGEMENT TOTAL DE LA BAIE ¹	OUI	OUI
SUIVI DE PENTE DE TOIT ²	OUI	OUI
SUIVI DE PENTE DE TERRAIN ²	OUI	OUI
SURÉLEVATION ²	OUI	OUI
PORTE MOTORISÉE	OUI	OUI
PORTE MANUELLE	NON	NON
EN RÉNOVATION / EN NEUF	OUI	OUI
CHATIÈRE / GRILLE DE VENTILATION	NON	NON
ENTRÉE DE BOÎTE AUX LETTRES	NON	NON

**CONCEVOIR
UNE PORTE
MOTORISÉE PAR
GYPASS**
voir page 80



1. Chaque commande fait l'objet d'une étude par notre BE. Nous vous apportons la solution optimale en fonction des contraintes techniques.
2. Exemple page 18, rail spécial uniquement galvanisé.

HUBLOTS

Vitrage feuilleté classe P5A (44.6/10/44.2) clair ou dépoli acide.

ALUNOX®



**CONCEVOIR
PERSONNALISER
LA PORTE A2P
AVEC LES DÉCORS
COMPATIBLES**
voir page 78

ALUMINIUM



OSSATURE

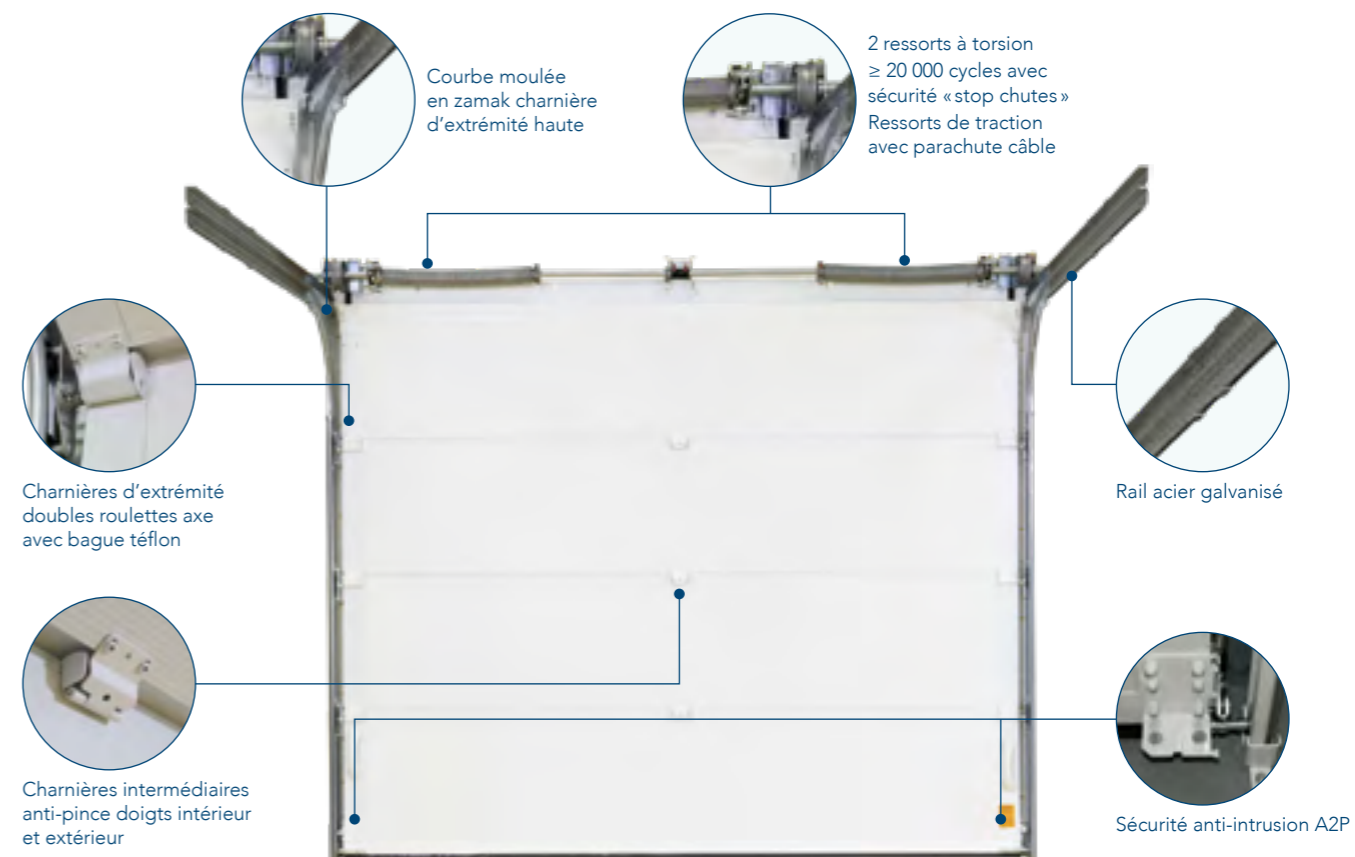

EN OPTION LA FINITION SUBLIME +
Comprenant:
Thermolaquage blanc des rails, suspentes et barre d'écartement (esthétisme et anti-corrosion).
Carter cache ressort blanc.
Montage des charnières intermédiaires.
Obligatoire en bord de mer pour bénéficier de la garantie.

A2P R2
n° de certification : 22.35.62 -
Référentiel H62 www.cnpp.fr
La certification A2P est délivrée par le CNPP et obtenue après des essais en laboratoire et un audit du site de fabrication. Des contrôles périodiques sont effectués pour le maintien de la certification.

BÉQUILLES

BÉQUILLES DE SÉCURITÉ AVEC PROTECTEUR DE CYLINDRE (ACTIVA A2P AVEC PORTILLON)

STANDARD	EN OPTION					CYLINDRE DE SÉCURITÉ AVEC 3 CLÉS ET CARTE DE PROPRIÉTÉ POUR LA REPRODUCTION DES CLÉS. FERMETURE INTÉRIEURE PAR BOUTON MOLETÉ.
 BÉQUILLE Aspect inox	 BÉQUILLE CLASSIQUE Blanche	 BÉQUILLE RÉDUITE Aspect inox	 BÉQUILLE PALIÈRE Aspect inox	 BÉQUILLE CLASSIQUE Laiton	 BÉQUILLE PALIÈRE Laiton	

A modern, two-story house with a dark grey facade and a balcony with a dark metal railing. The house features two large, dark grey garage doors. The left door has four small, square windows (hublots) near the top. The right door is solid. A staircase with a dark metal railing leads up to the balcony on the left. A potted plant sits on a wooden ledge near the stairs. The foreground shows a paved driveway and a grassy area with small white flowers.

HARMONIE SUR TOUTE LA **GAMME**

PORTES LATÉRALES

SPOSA / LATÉRALE

À droite : portillon intégré. Panneau sans motif, finition lisse.
À gauche : hublots Alunox[®] carrés. Panneau sans motif, finition lisse.





**CONCEVOIR
RETROUVEZ TOUS
NOS DÉCORS**
voir pages 78-79

Collée au mur lorsqu'elle coulisse latéralement,
la porte de garage latérale SPOSA, coordonnée
à sa porte d'entrée, habille harmonieusement
la façade, tout en rationalisant votre espace
intérieur et extérieur.

JOINDRE L'AGRÉABLE À L'UTILE

SPOSA / LATÉRALE

Portillon intégré, décor Reverso personnalisé,
panneau sans motif, finition lisse.
Porte d'entrée monobloc coordonnée.



LA BONNE IDÉE

Pour une poignée qui se fond dans
la porte, optez pour une poignée
thermolaquée couleur porte.



SPOSA / LATÉRALE

Avec portillon, hublot Alunox® Jupiter.
Panneau sans motif, finition lisse.





Répondant aux menuiseries d'une même façade, des impostes vitrées peuvent intelligemment la compléter par des éléments de personnalisation comme un numéro de maison, une boîte aux lettres ou une chatière. **GYPASS** propose différents designs, pour une esthétique de l'habitat qui vous ressemble.



SPOSA / LATÉRALE

Avec portillon, imposte vitrée et boîte aux lettres.
Panneau nervure régulière, finition lisse.



SPOSA / LATÉRALE

Panneau sans motif lisse avec imposte pleine.
Hublot Alunox® rectangle et chatière.



SPOSA A2P / LATÉRALE

Décor Alunox® Turno, panneau sans motif, finition lisse.
Porte d'entrée monobloc Sobralia.



SPOSA / LATÉRALE

Portillon intégré, hublot Jupiter
avec décor Mikado thermolaqué couleur porte,
panneau sans motif, finition lisse.
Porte d'entrée monobloc Sobralia coordonnée.



**CONCEVOIR
AJOUTEZ DE LA CLARTÉ
À VOTRE GARAGE.
NOS HUBLOTS**
voir pages 74 à 77



PRACTYS / LATÉRALE

Panneau sans motif, finition lisse.



GUIDE TECHNIQUE PORTES LATÉRALES SPOSA & SPOSA A2P



SÉCURITAIRE & PRATIQUE

Conformité norme CE EN-13241-1.
Protection contre l'incendie, classe B.
Pré-cadre et profil multi-chambre monobloc laqué blanc.
 Charnières **anti-pincement** de doigt laquées blanc.
Seuil aluminium avec rail de guidage et drainage du rejet d'eau en partie avant et d'extrémité.
Verrouillage côté refoulement et côté fermeture.
Certification A2P (SPOSA sans portillon).



ESTHÉTIQUE & NOVATRICE

Pré-cadre monobloc, aucune équerre de baie et de refoulement.
Finition contemporaine, rails laqué blanc.
Courbe moulée en aluminium laquée blanc.
Longueur du rail de guidage au sol adaptée à la largeur de la porte.



PERFORMANTE & QUALITATIVE

Isolation thermique $U_p = 0.6 \text{ K/m}^2$.
7 Joints d'étanchéité.
Panneau double paroi acier avec protection contre la corrosion sur les 2 faces.
Garantie 10 ans sans décote.
Fabrication française, plus de 30 ans d'expérience.



ÉCO-RESPONSABLE

Peintures sans solvant, 100% recyclables.
 Panneau avec **mousse isolante** sans CFC.
Porte 100% recyclable.

CHOISISSEZ VOTRE MODÈLE

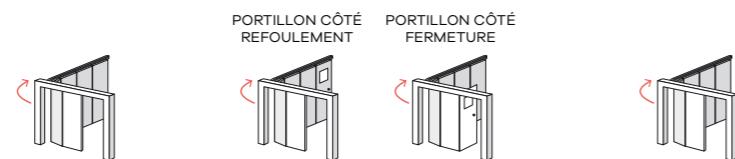

CARACTÉRISTIQUES (EN MM)	SPOSA (SANS PORTILLON)	SPOSA (AVEC PORTILLON)	SPOSA A2P
LARGEUR MINI	2 250	2 250	2 250
LARGEUR MAXI	5 000	5 000	5 000
HAUTEUR MINI	1 850	1 850	1 850
HAUTEUR MAXI	3 000	2 500	3 000
PORTILLON CÔTÉ REFOULEMENT	NON	OUI	NON
PORTILLON CÔTÉ FERMETURE	NON	OUI	NON
SÉCURITÉ	••••	••••	•••••
OUVERTURE MANUELLE	OUI	OUI	NON
OUVERTURE MOTORISÉE	OUI	OUI	OUI
EN RÉNOVATION / EN NEUF	OUI	OUI	OUI
CHATIÈRE / GRILLE DE VENTILATION / ENTRÉE DE BOÎTE AUX LETTRES	OUI	OUI	NON

OSSATURE

Tablier panneaux de 40 mm, description en page 25.



Pré-cadre et profil multi-chambres aluminium monobloc thermolaqués blanc.

Assemblage du pré-cadre et du profil par clipsage et visserie acier.

Courbe moulée en aluminium laqué blanc.

Seuil en aluminium avec rail de guidage et drainage en partie avant et à chaque extrémité. Fixation au sol par visserie inox.

Longueur de rail de guidage adaptée à la largeur de la porte pour un guidage fluide.

Joint sur profil bas.

Joint EPDM sur la périphérie du pré-cadre et sur le profil de la porte.

Jeu entre le cadre et le panneau **réduit à 12 mm.**

Charnières plates laquées blanc, peu de visserie apparente, aucune équerre de baie pour une esthétique épurée.

Cotes d'encombrement réduites.



LES ACCESSOIRES AUTORISÉS :

Les hublots et décors compatibles A2P et uniquement le vitrage feuilleté classe P5A (44.6/10/44.2).

LES ACCESSOIRES INTERDITS :

Tous types de grilles de ventilation, chatières et boîtes aux lettres.



n° de certification : 22.39.62 - Référentiel H62

La certification A2P est délivrée par le CNPP et obtenue après des essais en laboratoire et un audit du site de fabrication. Des contrôles périodiques sont effectués pour le maintien de la certification.

GUIDE TECHNIQUE PORTILLON INTÉGRÉ SPOSA



SÉCURITAIRE

Serrure 5 ou 9 points avec pènes et crochets.
Têtière filante.
Verrouillage mécanique du portillon dès l'ouverture de la porte.
Sécurité portillon, porte motorisée.



PERFORMANT

Développé par **notre bureau d'étude.**
Fabriqué dans **nos ateliers.**
Mécanisme d'ouverture et de fermeture **souple.**
Cylindre de sécurité avec carte de propriété.



ESTHÉTIQUE

Béquille extérieure ergonomique plate blanc, gris, noir ou couleur porte.
Verrouillage intérieur par **bouton moleté**
Finition intérieure blanche.



PRATIQUE

Facilite l'activité quotidienne de toute la famille.
Portillon côté refoulement ou côté fermeture.
Ouverture du portillon à 180°.
Maintien du portillon ouvert.
Gâche mobile en inox pour une fermeture sans effort.

POSITIONNER VOTRE PORTILLON À DROITE OU À GAUCHE

Un portillon côté fermeture ou côté refoulement, avec une serrure 5 ou 9 points de fermeture selon la hauteur de la porte.

Le portillon côté refoulement est composé d'un panneau ouvrant et d'un cadre avec seuil. Les 2 parties se solidarisent dès le fonctionnement de la porte pour plus de rigidité et un confort d'utilisation.

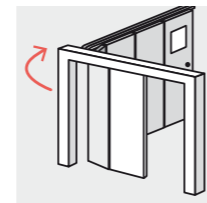
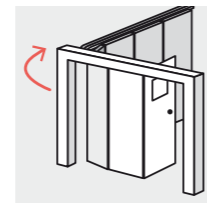

BÉQUILLES

Taille adaptée pour une prise en main optimale. Mécanisme souple pour une ouverture et une fermeture efficace. Cylindre de sécurité avec carte de reproduction des clés.



BÉQUILLE BLANCHE
Pour les portes blanches.



BÉQUILLE GRISE
Pour les portes de couleur claire.



BÉQUILLE NOIRE
Pour les portes de couleur foncée, laquées chêne doré.



BÉQUILLE THERMOLAQUÉE COULEUR PORTE



PORTE MANUELLE :
Poignée cuvette laquée couleur porte.



COMPOSITION



GUIDE TECHNIQUE PORTES LATÉRALES PRACTYS



SÉCURITAIRE & PRATIQUE

Conformité norme CE EN-13241-1.
Protection contre l'incendie, classe B.
 Charnières **anti-pincement** de doigt laquées blanc.
Longueur du rail adapté à la largeur de la porte.
Porte motorisée.



PERFORMANTE & QUALITATIVE

Isolation thermique $U_p = 0,43 \text{ K/m}^2$.
Joint d'étanchéité périphérique.
Panneau double paroi acier avec protection contre la corrosion sur les 2 faces.
Garantie 10 ans sans décôte.
Fabrication française, plus de 30 ans d'expérience.



ESTHÉTIQUE

Seuil et rail en aluminium anodisé.
Profils de panneaux anodisés.
Charnières et visserie laquées blanc.



ÉCO-RESPONSABLE

Peintures sans solvant, 100% recyclables.
 Panneau avec **mousse isolante** sans CFC.
Porte 100% recyclable.

CHOISISSEZ VOTRE MODÈLE

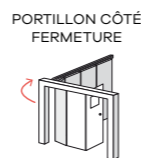
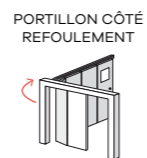

CARACTÉRISTIQUES (EN MM)	PRACTYS (SANS PORTILLON)	PRACTYS (AVEC PORTILLON)
LARGEUR MINI	2 250	2 250
LARGEUR MAXI	3 000	3 000
HAUTEUR MINI	1 850	1 850
HAUTEUR MAXI	2 250	2 250
PORTILLON CÔTÉ REFOULEMENT	NON	OUI
PORTILLON CÔTÉ FERMETURE	NON	OUI
SÉCURITÉ	•••	•••
OUVERTURE MANUELLE	OUI	OUI
OUVERTURE MOTORISÉE	OUI	NON
EN RÉNOVATION / EN NEUF	OUI	OUI
CHATIÈRE / GRILLE DE VENTILATION / ENTRÉE DE BOÎTE AUX LETTRES	OUI	OUI

OSSATURE

Tablier panneaux de 42 mm, description en page 25.

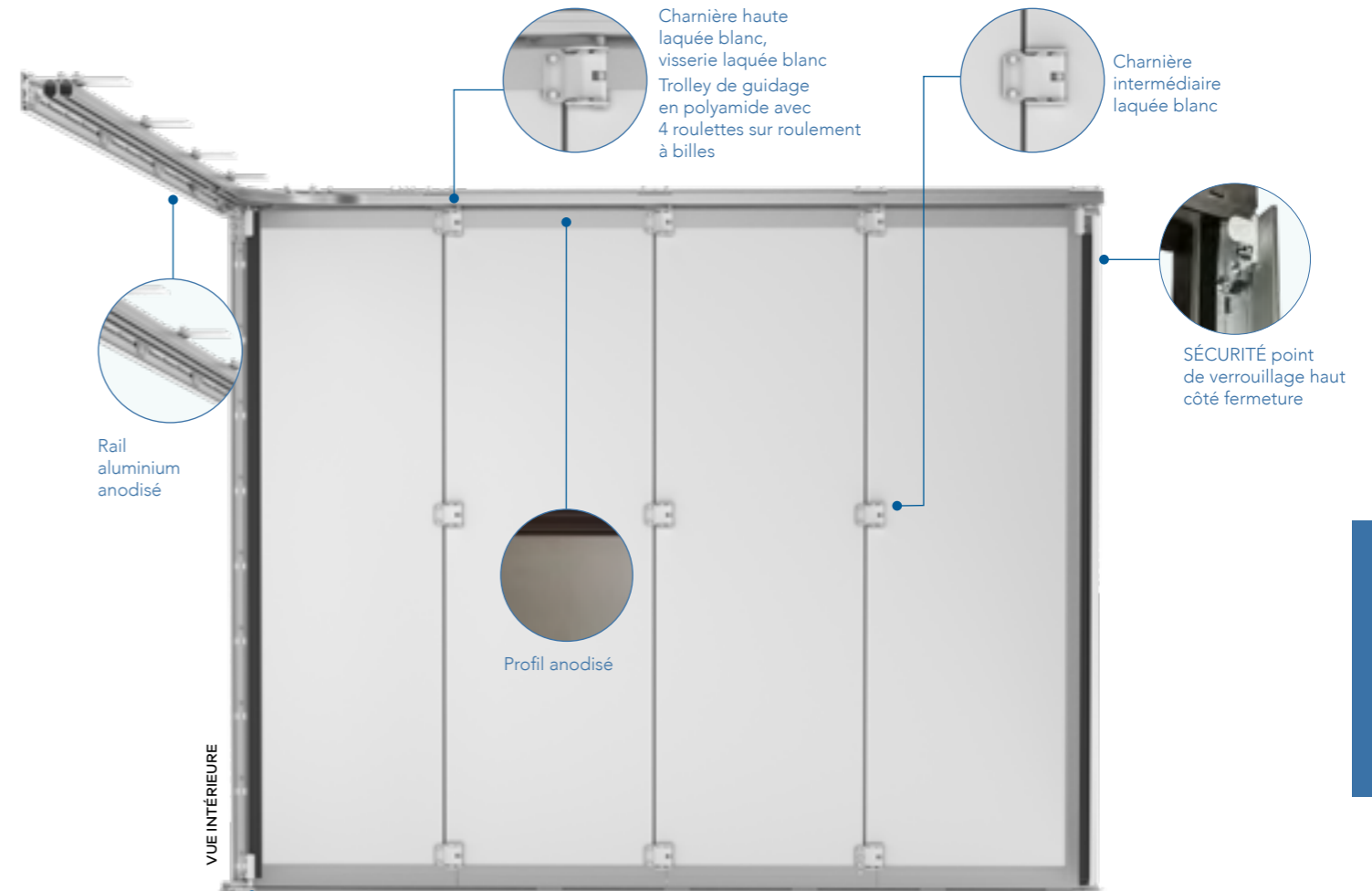

Charnière haute laquée blanc, visserie laquée blanc
 Trolley de guidage en polyamide avec 4 roulettes sur roulement à billes

Charnière intermédiaire laquée blanc

SÉCURITÉ point de verrouillage haut côté fermeture

Rail aluminium anodisé

Profil anodisé

VUE INTÉRIEURE



Sécurité point de verrouillage côté refoulement



PORTE MANUELLE :
 POIGNÉE CUVETTE LAQUÉE COULEUR PORTE

LE PORTILLON INTÉGRÉ

Porte manuelle.
 Portillon côté fermeture ou côté refoulement.
 Serrure multipoint encastrée.
 5 points latéraux.



Point latéral : serrure + 2 pènes cylindriques



Point latéral haut et bas : 1 pêne + 1 crochet sur chaque point



Profils de cadre et de réception aluminium anodisé.
Rail de guidage haut aluminium anodisé.
Profils de panneaux : guidage et latéraux aluminium anodisé.
Profil de fermeture en aluminium anodisé.
Rail de guidage bas aluminium anodisé avec joint incorporé et plots de guidage.
Double joint bas sur panneaux pour une étanchéité optimale.
Charnières anti pincements de doigts laquées blanc.



FAITES ENTRER
LA **LUMIÈRE**



ZAD / PORTE DE SERVICE ET À VANTAUX
Porte de service avec traverses et vitrage.
Porte 2 vantaux inégaux, vantail de service
avec barre de tirage, vitrage et traverses.
Panneau double paroi aluminium, finition lisse.

PORTES À VANTAUX
& DE SERVICE



La porte battante aluminium, composée de 1, 2, 3 ou 4 vantaux, s'accorde à toutes les architectures et se décline pour tous les goûts. Outre l'avantage de créer un nouvel accès à votre garage ou à votre habitation, ses nombreux décors, rainures, vitrages et couleurs vous garantissent de vivre dans un espace entièrement harmonisé et lumineux.

CLARTÉ À VOLONTÉ



OXALYS / PORTE DE SERVICE

Porte de service, hulot n° 28 thermolaqué couleur porte, panneau double paroi aluminium sans motif, finition lisse.



**CONCEVOIR
RETROUVEZ
TOUS NOS PANNEAUX**
voir page 71

ZAD / PORTE À VANTAUX

Porte 3 vantaux 1/3 vitré avec poignée thermolaquée couleur porte, vitrage, panneau double paroi aluminium, finition lisse.



OXALYS / PORTE À VANTAUX

Porte 2 vantaux vitrage imprimé Pyrite. Panneaux double paroi aluminium finition lisse.



OXALYS / PORTE À VANTAUX

Porte 3 vantaux, décor Alunox® personnalisé, hublots Alunox® carrés, panneau double paroi aluminium, finition lisse.





Dans une maison ou un commerce, les impostes vitrées confèrent à la façade un esprit authentique « atelier d'artiste », résolument contemporain, propice à la détente et permettant de bénéficier d'un niveau de luminosité naturelle maximal.



ZAD / PORTE À VANTAUX

Porte 3 vantaux Néo-rétro, vitrage avec insert petit bois couleur porte. Panneau double paroi aluminium, finition lisse. 2 parties latérales fixes (gauche et droite) et imposte vitrée.



OXALYS / PORTE À VANTAUX

Porte 2 vantaux 1/3 vitrée, finition lisse. Imposte vitrée.





**CONCEVOIR
RETROUVEZ
NOS HUBLOTS**
voir pages 74 à 77

**NOS VITRAGES
GRAPHIQUES**
voir page 63

LA BONNE IDÉE

Pour une esthétique intérieure parfaite, optez pour la crémone automatique invisible (guide technique page 60).



ZAD / PORTE À VANTAUX

Porte 3 vantaux dont 2 vantaux vitrés et imposte fixe vitrée. Panneau double paroi aluminium, finition lisse.



OXALYS / PORTE À VANTAUX

Porte 4 vantaux avec poignée thermolaquée couleur porte, panneau double paroi aluminium, 2 panneaux design 01, finition lisse.



ZAD / PORTE À VANTAUX

Porte 3 vantaux, Néo-rétro, cintré surbaissé. Panneau double paroi aluminium, finition lisse.





**CONCEVOIR
RETROUVEZ
NOS HUBLOTS**
voir pages 74 à 77

**NOS VITRAGES
GRAPHIQUES**
voir page 63

ZAD / PORTE À VANTAUX

Porte 4 vantaux, Néo-rétro. Vitrage avec insert petit bois couleur porte. Panneau double paroi aluminium, finition lisse.



1 - Vue intérieure avec fermeture par crémones automatiques invisibles.
2 - Vue intérieure avec fermeture par crémones et verrous classiques.

ZAD / PORTE DE SERVICE

Panneau double paroi aluminium, finition lisse. 2/3 vitrés.



OXALYS / PORTE À VANTAUX
Porte 3 vantaux, panneau double paroi aluminium, finition lisse. Vitrage graphique COSMOS.





**CONCEVOIR
DÉCOUVREZ TOUTES
NOS COULEURS**
voir page 72

ZAD / PORTE À VANTAUX

Porte 3 vantaux Néo-rétro, vitrage avec insert petit bois couleur porte. Panneau double paroi aluminium, finition lisse.



La gamme ZAD s'affirme dans un style très tendance et propose des portes de 1 à 4 vantaux aux allures Néo-rétro. Ses profils à rupture de ponts thermiques et munis de barettes isolantes de 30 mm renforcent l'isolation thermique.

Atelier, atelier d'artiste, magasin, loft, ou tout simplement une dépendance... La gamme ZAD Néo-rétro vous apporte la clarté d'une porte vitrée et le cachet de l'esprit industriel.



ZAD / PORTE À VANTAUX

Porte 3 vantaux Néo-rétro, vitrage avec insert petit bois couleur porte. Panneau double paroi aluminium, finition lisse.



ZAD / PORTE DE SERVICE ET À VANTAUX

Porte 4 vantaux Néo-rétro, vitrage avec insert petit bois couleur porte. Panneau double paroi aluminium, finition lisse. Porte de service Néo-rétro coordonnée.



GUIDE TECHNIQUE PORTES À VANTAUX ET DE SERVICE



SÉCURITAIRE & PRATIQUE

Conformité norme CE EN-13241-1.
Serrure 1, 3 ou 5 points.
Cylindre de sécurité anti-perçage, anti-crochetage.
Fermeture intérieure par crémone pompier et verrous ou crémone automatique invisible.
Seuil aluminium PMR.
De 1 à 4 vantaux.



PERFORMANTE & QUALITATIVE

Isolation thermique performante
 Ud = 1.5 W/m².k (gamme ZAD isolation thermique ★★★) ou
 Ud = 1.9 W/m².k (gamme OXALYS isolation thermique ★★).
Panneau double paroi aluminium.
Ossature aluminium.
Thermolaquage label qualicoat Seaside, classe 2.
Garantie 10 ans sans décote.
Fabrication française, plus de 30 ans d'expérience.



ESTHÉTIQUE & NOVATRICE

Couleur intérieure et extérieure identique.
Finition lisse et nervurée personnalisable.
Vitrage graphique.
Gamme Néo-rétro.



ÉCO-RESPONSABLE

Peintures sans solvant, 100% recyclables.
 Panneau avec **mousse isolante** sans CFC.
Produits 100% recyclables.

OSSATURES



GAMME ZAD L'OSSATURE

Isolation renforcée : dormant et ouvrant à rupture de ponts thermiques.
Profils munis de barettes d'isolation de 30 mm.
Cadre et bâti en aluminium thermolaqués couleur porte.
Dormant : 73 x 70 mm.
Panneau de 41 mm double paroi aluminium avec mousse isolante.
Seuil PMR* Alu 18 mm.
Double joint en partie basse des vantaux.
Joints périphériques.



GAMME OXALYS L'OSSATURE

Dormant et ouvrant classiques.
Cadre et bâti en aluminium thermolaqués couleur porte.
Dormant : 55 x 70 mm.
Panneau de 41 mm double paroi aluminium avec mousse isolante.
Seuil PMR* Alu 20 mm.
Double joint en partie basse des vantaux.
Joints périphériques.

* Personnes à mobilité réduite.



CARACTÉRISTIQUES (EN MM)	PORTE DE SERVICE		2 VANTAUX		3 VANTAUX		4 VANTAUX	
	OXALYS	ZAD	OXALYS	ZAD	OXALYS	ZAD	OXALYS	ZAD
LARGEUR MINI	850	850	2 250	2 250	2 250	2 250	2 400	2 400
LARGEUR MAXI	1 000	1 000	2 750	2 750	3 250	3 500	3 500	4 000
HAUTEUR MINI	1 850	1 850	1 850	1 850	1 850	1 850	1 850	1 850
HAUTEUR MAXI	2 250	2 250	2 650	2 650	2 650	2 650	2 650	2 650
PORTE PLEINE						OUI		
VITRÉE						OUI		

COMPOSITION

MODÈLE ZAD

Présentation modèle ZAD avec ouverture extérieure.
 De série ouverture intérieure.



Serrure 5 points :
 4 coffres de pêne répartis sur la hauteur de la porte



Cylindre de sécurité anti-perçage, anti-crochetage avec carte de reproduction des clés
 Livré avec 5 clés



Paumelles thermolaquées couleur porte :
 Réglage sur 3 axes :
 Hauteur, largeur et compression



Paumelles OXALYS



Paumelles ZAD



Cylindre de sécurité avec 5 clés et carte de propriété pour la reproduction des clés.

LA FERMETURE INTÉRIEURE

EN STANDARD :

Porte 2 vantaux : 1 crémone pompier.
 Portes 3 et 4 vantaux : 1 verrou haut et 1 verrou bas sur le 3^e et 4^e vantail.

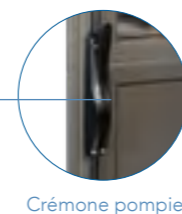

VUE INTÉRIEURE / MODÈLE ZAD

Couleur crémente pompier et verrous : noir pour les portes de couleur et sublimation ton bois, blanc pour les portes blanches.

BÉQUILLES

EN STANDARD :

Porte blanche : béquille blanche
 Porte RAL 7016 : béquille RAL 7016
 Porte autres RAL : béquille thermolaquée aspect inox

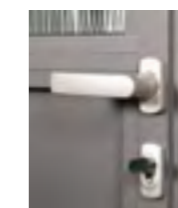

BÉQUILLE STANDARD THERMOLAQUÉE ASPECT INOX



BOUTON MOLETÉ INTÉRIEUR

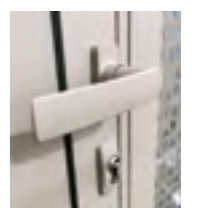

BÉQUILLE THERMOLAQUÉE COULEUR PORTE



CHOISISSEZ LA POSITION DE VOTRE VANTAIL DE SERVICE

L'ouverture se fait vers l'intérieur.
L'ouverture vers l'extérieur est possible si elle n'empiète pas sur la voie publique.



PORTE DE SERVICE

À gauche ou à droite.

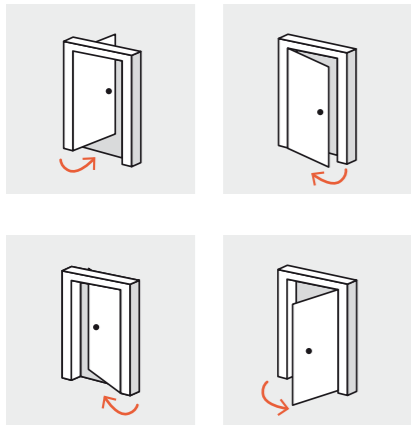

ESTHÉTIQUE ET SÉCURITÉ
CRÉMONE AUTOMATIQUE INVISIBLE (UNIQUEMENT EN GAMME ZAD).
1 CRÉMONE AUTOMATIQUE PAR VANTAIL.

OUVERTURE ET FERMETURE SOUPLE
2 POINTS DE VERROUILLAGE (HAUT ET BAS).
VERROUILLAGE AUTOMATIQUE À LA FERMETURE DE LA PORTE.

2 VANTAUX

À gauche ou à droite.

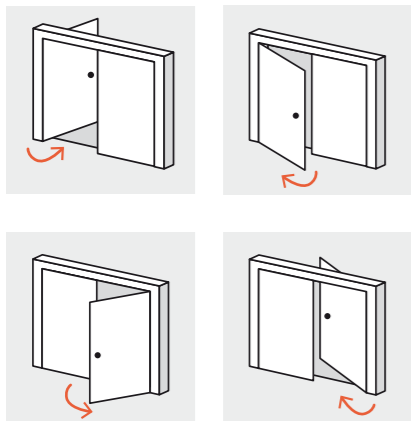

3 VANTAUX

Vantail de service à gauche, à droite ou centré.

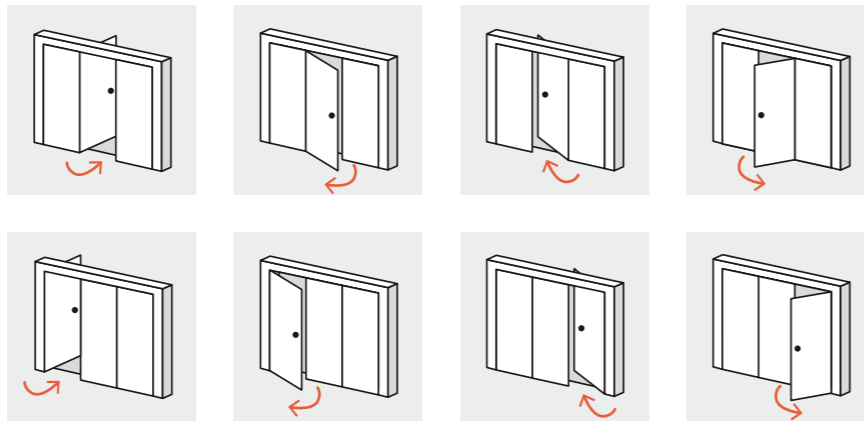

4 VANTAUX

Vantail central gauche ou droit.

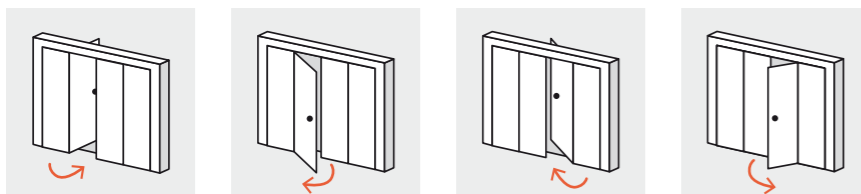

IMPOSTES FIXES



Portes sectionnelles, porte de service et imposte vitrée.

PLEINES OU VITRÉES



CARACTÉRISTIQUES (EN MM)	PORTE DE SERVICE		PORTE 2 VANTAUX		PORTE 3 VANTAUX		PORTE 4 VANTAUX	
	OXALYS	ZAD	OXALYS	ZAD	OXALYS	ZAD	OXALYS	ZAD
LARGEUR MINI	850	850	2 250	2 250	2 250	2 250	2 400	2 400
LARGEUR MAXI	1 000	1 000	2 750	2 750	3 500	3 500	3 500	4 000
HAUTEUR MINI	200	200	200	200	200	200	200	200
HAUTEUR MAXI	1 000	1 000	1 000	1 000	700	700	500	500
IMPOSTE PLEINE					OUI			
IMPOSTE VITRÉE					OUI			

Dans la limite d'une surface maximale de 2 m².
Autres dimensions sur étude technique.

CINTRÉES SURBAISSÉ



CARACTÉRISTIQUES (EN MM)	PORTE 2 VANTAUX	PORTE 3 VANTAUX	PORTE 4 VANTAUX
	ZAD	ZAD	ZAD
LARGEUR MINI	1 200	1 800	2 400
LARGEUR MAXI	2 400	3 500	3 900
PARTIES LATÉRALES DROITES MINI	190	190	190
PARTIES LATÉRALES DROITES MAXI	500	500	500
FLÈCHE MINI		300	
FLÈCHE MAXI		1 050	

Dans la limite d'une surface maximale de 2 m².
Autres dimensions sur étude technique.



NOTRE GAMME À VANTAUX ET DE SERVICE

LES PORTES VITRÉES (ZAD & OXALYS)

Vitrage clair, opale ou graphique.

LES PORTES DE SERVICE



1/3 VITRÉ 2/3 VITRÉ VITRÉ AVEC TRAVERSES VITRÉ

LES PORTES À 2 VANTAUX



1/3 VITRÉ 2/3 VITRÉ 1 VANTAIL VITRÉ AVEC TRAVERSES 2 VANTAUX VITRÉS AVEC TRAVERSES 1 VANTAIL VITRÉ 2 VANTAUX VITRÉS

LES PORTES À 3 VANTAUX



1/3 VITRÉ 2/3 VITRÉ 1 VANTAIL VITRÉ AVEC TRAVERSES 2 VANTAUX VITRÉS AVEC TRAVERSES 1 VANTAIL VITRÉ 2 VANTAUX VITRÉS

LES PORTES À 4 VANTAUX



1/3 VITRÉ 2/3 VITRÉ 1 VANTAIL VITRÉ AVEC TRAVERSES 2 VANTAUX VITRÉS AVEC TRAVERSES 1 VANTAIL VITRÉ 2 VANTAUX VITRÉS

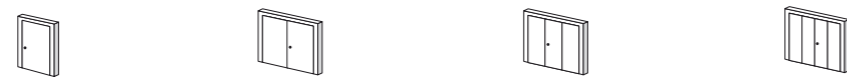

CARACTÉRISTIQUES (EN MM)	PORTE DE SERVICE		2 VANTAUX		3 VANTAUX		4 VANTAUX	
	OXALYS	ZAD	OXALYS	ZAD	OXALYS	ZAD	OXALYS	ZAD
LARGEUR MINI	850	850	2 250	2 250	2 250	2 250	2 400	2 400
LARGEUR MAXI	1 000	1 000	2 750	2 750	3 250	3 500	3 500	4 000
HAUTEUR MINI	1 850	1 850	1 850	1 850	1 850	1 850	1 850	1 850
HAUTEUR MAXI	2 250	2 250	2 650	2 650	2 650	2 650	2 650	2 650

CHOISISSEZ VOTRE VITRAGE

CLASSIQUE

Double vitrage feuilleté 44-2/24/6.



VITRAGE CLAIR

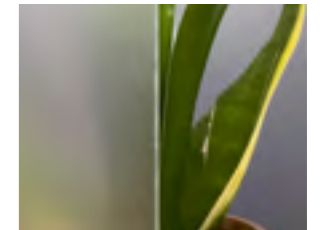

VITRAGE OPALE

GRAPHIQUE

Double vitrage feuilleté 44-2/24/6.

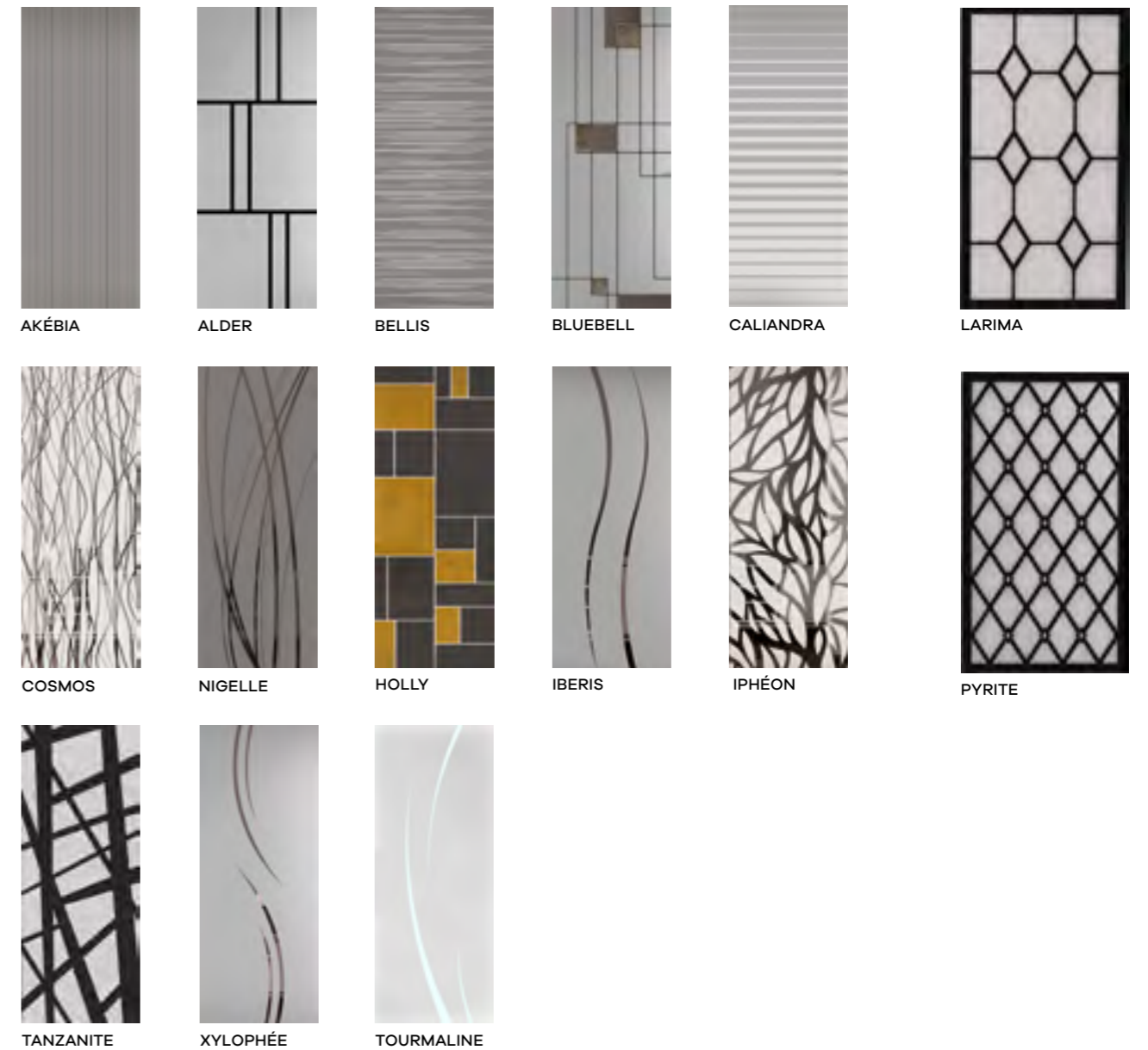

NOTRE GAMME NÉO-RÉTRO

LES PORTES NÉO-RÉTRO (ZAD)

Vitrage clair ou opale.

PORTE DE SERVICE **PORTE À 2 VANTAUX** **PORTE À 3 VANTAUX** **PORTE À 4 VANTAUX**

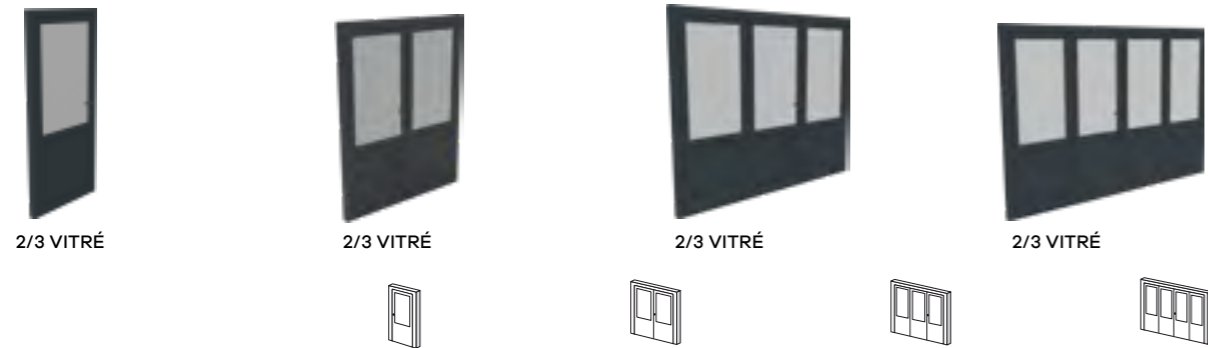

CARACTÉRISTIQUES (EN MM)	PORTE DE SERVICE	2 VANTAUX	3 VANTAUX	4 VANTAUX
	ZAD	ZAD	ZAD	ZAD
LARGEUR MINI	850	2 250	2 250	2 400
LARGEUR MAXI	1 000	2 750	2 750	3 500
HAUTEUR MINI	2 000	1 850	1 850	1 850
HAUTEUR MAXI	2 250	2 250	2 250	2 400

LES PORTES NÉO-RÉTRO (ZAD)

Vitrage clair ou opale, avec petit bois.

PORTE DE SERVICE **PORTE À 2 VANTAUX** **PORTE À 3 VANTAUX** **PORTE À 4 VANTAUX**

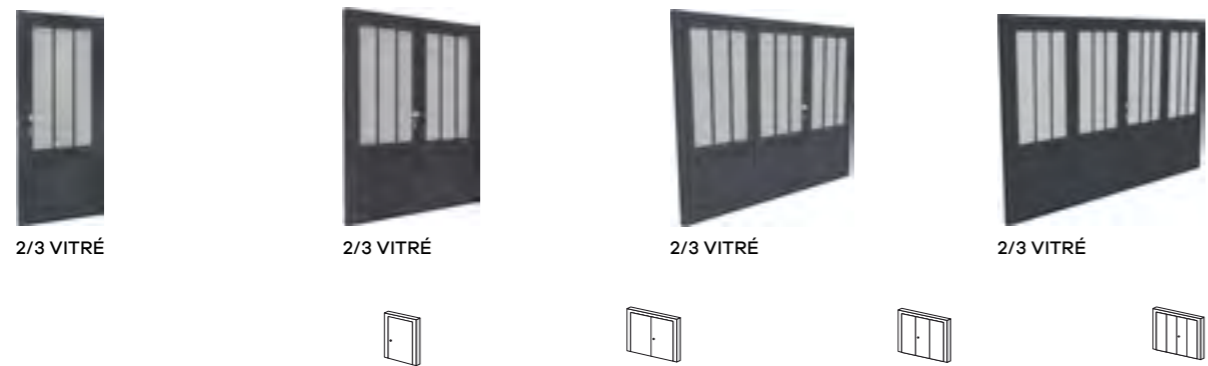

CARACTÉRISTIQUES (EN MM)	PORTE DE SERVICE	2 VANTAUX	3 VANTAUX	4 VANTAUX
	ZAD	ZAD	ZAD	ZAD
LARGEUR MINI	850	2 250	2 250	2 400
LARGEUR MAXI	1 000	2 750	2 750	3 500
HAUTEUR MINI	2 000	1 850	1 850	1 850
HAUTEUR MAXI	2 250	2 250	2 250	2 250

NOTRE GAMME CINTRÉS

LES PORTES CINTRÉES (ZAD)

Vitrage clair ou opale.

PORTE 2 VANTAUX
Cintrée et cintre surbaissé.



PORTE 3 VANTAUX



PORTE 4 VANTAUX



CARACTÉRISTIQUES (EN MM)	2 VANTAUX CINTRÉS		3 VANTAUX CINTRÉS	4 VANTAUX CINTRÉS
	ZAD PLEIN CINTRE	ZAD CINTRE SURBAISSÉ	ZAD CINTRE SURBAISSÉ	ZAD CINTRE SURBAISSÉ
LARGEUR MINI	1 200	1 200	1 800	2 400
LARGEUR MAXI	1 800	2 400	3 500*	3 900
HAUTEUR MINI	1 800	1 800	1 800	1 800
HAUTEUR MAXI	2 700	2 700	2 700	2 700
FLÈCHE MAXI	1/2 de la largeur de la porte	1/4 de la largeur de la porte	1/4 de la largeur de la porte	1/4 de la largeur de la porte
PORTE PLEINE			OUI	
VITRÉE			OUI	

*3 500 porte pleine / 3 400 porte avec vitrage.



VOTRE PORTE DE GARAGE EN 6 ÉTAPES

Vous avez un projet de porte de garage ? Félicitations ! Vous allez gagner en sécurité, confort d'utilisation et esthétique. Alors pour bien choisir celle qui vous accompagnera pendant des années, suivez le guide :

FONCTIONNELLE

Le choix d'une porte de garage doit être avant tout dicté par la qualité, la sécurité et le confort d'utilisation. Votre porte sera actionnée plusieurs fois par jour et doit donc répondre à des critères de fiabilité éprouvés tout en assurant une sécurité optimale. Avec ou sans portillon, votre porte doit s'adapter à l'espace dont vous disposez ainsi qu'à ses contraintes techniques.

ESTHÉTIQUE

Aux qualités fonctionnelles s'ajoute le rendu esthétique : le style des panneaux, la couleur, les hublots ou les décors choisis permettront à votre porte de se marier parfaitement à votre maison.

FACILE AU QUOTIDIEN

Enfin, pour un confort maximal, découvrez nos nombreuses possibilités de motorisation et de pilotage à distance. Connectez-vous !

LES ÉTAPES

- 1 / TYPES D'OUVERTURES
- 2 / PORTILLON
- 3 / STYLES DE PANNEAUX & FINITIONS
- 4 / TEINTES
- 5 / DÉCORS, HUBLOTS ET VITRAGES
- 6 / MOTORISATION & DOMOTIQUE

MON PROJET EN LIGNE

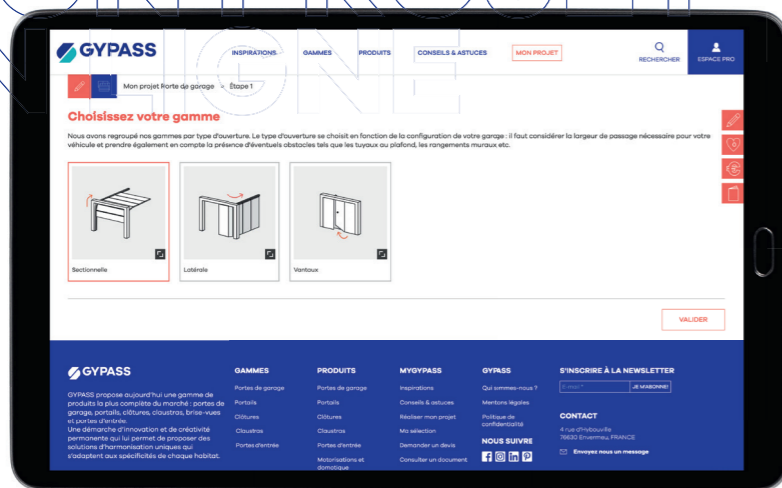

mon projet en ligne : WWW.GYPASS.FR

Inspirations, conseils, astuces, brochures... Venez créer votre projet en ligne et lâchez-prise à votre créativité...

ÉTAPE 1 TYPES D'OUVERTURES

Le type d'ouverture se choisit en fonction de la configuration de votre garage. Il faut considérer la largeur de passage nécessaire, en fonction du véhicule et prendre également en compte la présence d'éventuels obstacles tels que les tuyaux au plafond, les rangements muraux et autre.

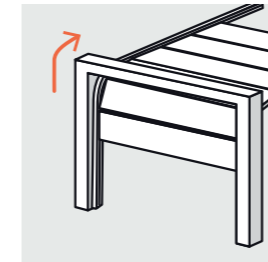

SECTIONNELLE PLAFOND

Elle est constituée de panneaux articulés qui couissent entre deux rails latéraux et se logent à l'horizontal au plafond. Compatible avec de grandes largeurs, elle peut facilement être motorisée. Économe en place, cette porte ne débordé ni à l'extérieur ni à l'intérieur et conserve la hauteur de passage.

GAMME INTÉGRALE ET ACTIVA A2P SECURIT

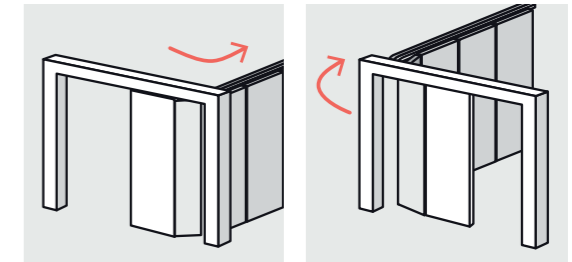

À DÉPLACEMENT LATÉRAL REFOULEMENT CÔTÉ DROIT OU GAUCHE

Elle est constituée de plusieurs panneaux verticaux, articulés entre eux, qui glissent sur le côté du garage par un rail haut et un rail au sol. Elle permet d'avoir un garage utilisable sur toute sa hauteur et conserve la largeur de passage. Possibilité de portillon à gauche ou à droite, ouvrant vers l'intérieur.

GAMME SPOSA, SPOSA A2P SECURIT & PRACTYS

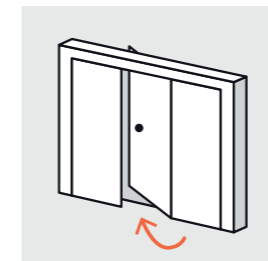

À VANTAUX

Appelée également porte battante, elle se compose de 1, 2, 3 ou 4 vantaux. Ouvrant vers l'intérieur, elle peut aussi s'ouvrir vers l'extérieur si elle ne débordé pas sur la voie publique. Facile à utiliser au quotidien en repliant les vantaux les uns sur les autres, elle s'ouvre intégralement et peut conserver la largeur de passage en fonction de la configuration du garage.

GAMME OXALYS & ZAD

ÉTAPE 2 PORTILLON

Telle une vraie porte d'entrée, le portillon intégré est très pratique pour un accès au garage sans passer par la maison. Pionnier en France dans ce domaine, GYPASS conçoit et fabrique depuis plus de 30 ans des portillons qui conjuguent l'élégance et la sécurité d'une porte d'entrée avec des options qui vous rendent la vie plus facile.

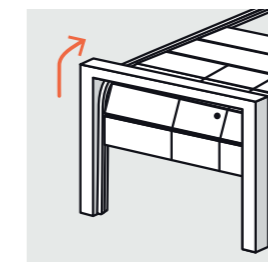

SECTIONNELLE PLAFOND

Portillon placé selon votre choix dès 250 mm du bord.

GAMME INTÉGRALE ET ACTIVA A2P SECURIT

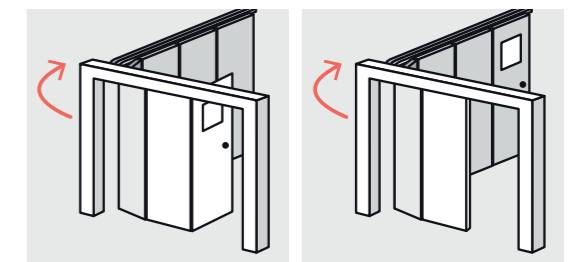

DÉPLACEMENT LATÉRAL

Portillon côté refoulement ou côté fermeture.

GAMME SPOSA & PRACTYS MANUELLE

ÉTAPE 3 STYLES DE PANNEAUX & FINITIONS

PORTE SECTIONNELLE PLAFOND LES PANNEAUX

Panneau double paroi acier avec mousse isolante sans CFC. Face intérieure stucco blanc. Une palette de 36 couleurs s'applique sur la face extérieure (voir l'étape 4).

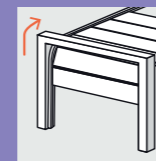

11 PANNEAUX ET 5 FINITIONS VOUS OFFRENT UNE MULTITUDE DE COMBINAISONS DONT L'UNE S'INTÉGRERA PARFAITEMENT DANS VOTRE ENVIRONNEMENT.

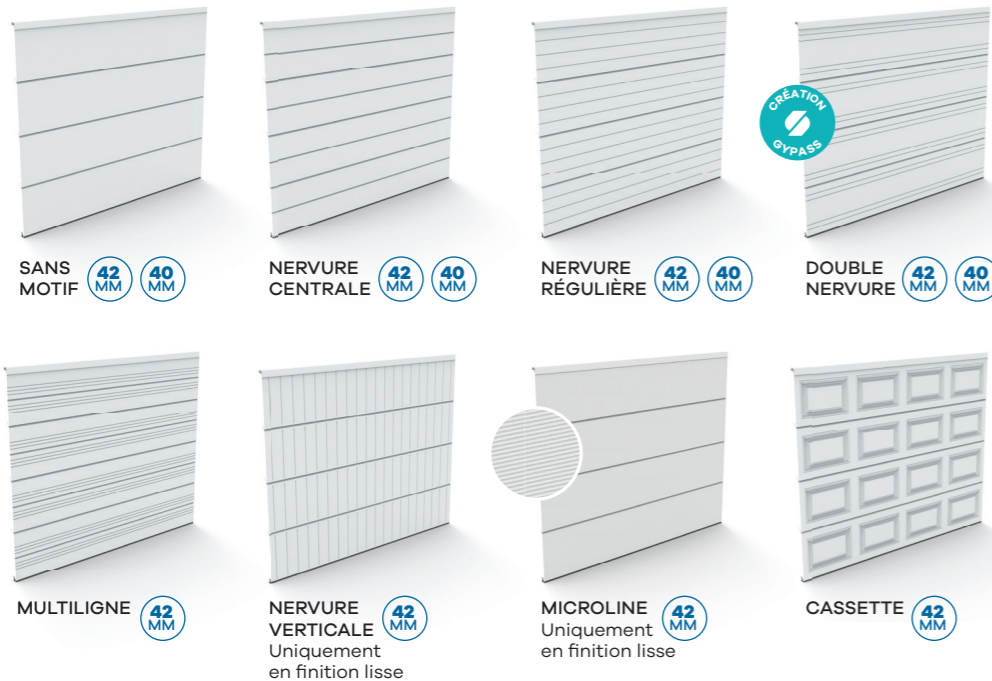

DES ACCESSOIRES PERSONNALISÉS

Entrée de boîte aux lettres, chatière, grille de ventilation...
Communiquez-nous vos souhaits pratiques ou esthétiques.



Boîte aux lettres



Chatière



Grille de ventilation

42 MM Avec ou sans portillon

40 MM Uniquement sans portillon

LES FINITIONS



FINITION LAQUÉ CHÊNE DORÉ

€

42 MM **PANNEAU LISSE SANS MOTIF 7016 PP**

40 MM **PANNEAU LISSE SANS MOTIF GRIS 7016 DEEP MAT (uniquement sans portillon)**

40 MM **PANNEAU LISSE SANS MOTIF NOIR 9005 DEEP MAT (uniquement sans portillon)**

AU TARIF DU BLANC GYPASS

PORTE À DÉPLACEMENT LATÉRAL LES PANNEAUX GAMME SPOSA ET SPOSA A2P SECURIT

Panneau double paroi acier avec mousse isolante sans CFC. Face intérieure stucco blanc. Une palette de 36 couleurs s'applique sur la face extérieure (voir l'étape 4).

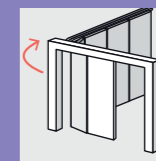

7 PANNEAUX ET 4 FINITIONS VOUS OFFRENT UNE MULTITUDE DE COMBINAISONS DONT L'UNE S'INTÉGRERA PARFAITEMENT DANS VOTRE ENVIRONNEMENT.

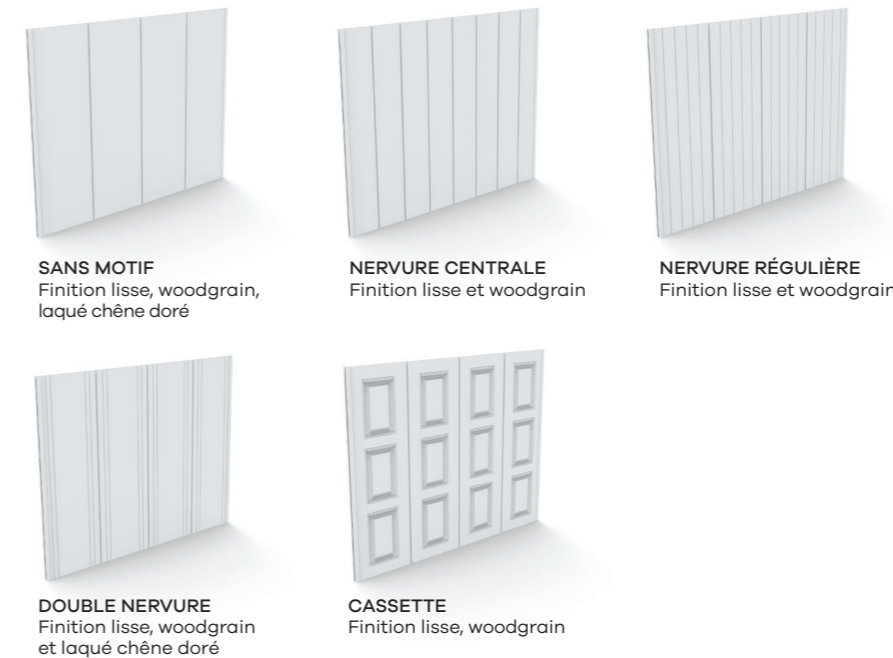

DES ACCESSOIRES PERSONNALISÉS

Entrée de boîte aux lettres, chatière, grille de ventilation...
Communiquez-nous vos souhaits pratiques ou esthétiques.

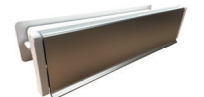

Boîte aux lettres



Chatière



Grille de ventilation

LES FINITIONS



FINITION LAQUÉ CHÊNE DORÉ
Panneaux sans motif, double nervure.

€

PANNEAU LISSE SANS MOTIF GRIS 7016 DEEP MAT (uniquement sans portillon)

PANNEAU LISSE SANS MOTIF NOIR 9005 DEEP MAT (uniquement sans portillon)

AU TARIF DU BLANC GYPASS



ÉTAPE 3 STYLES DE PANNEAUX & FINITIONS

PORTE À DÉPLACEMENT LATÉRAL

LES PANNEAUX GAMME PRACTYS

Panneau double paroi acier avec mousse isolante sans CFC. Face intérieure stucco blanc. Une palette de 36 couleurs s'applique sur la face extérieure (voir l'étape 4).

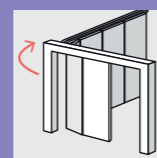

9 PANNEAUX ET 4 FINITIONS VOUS OFFRENT UNE MULTITUDE DE COMBINAISONS DONT L'UNE S'INTÉGRERA PARFAITEMENT DANS VOTRE ENVIRONNEMENT.

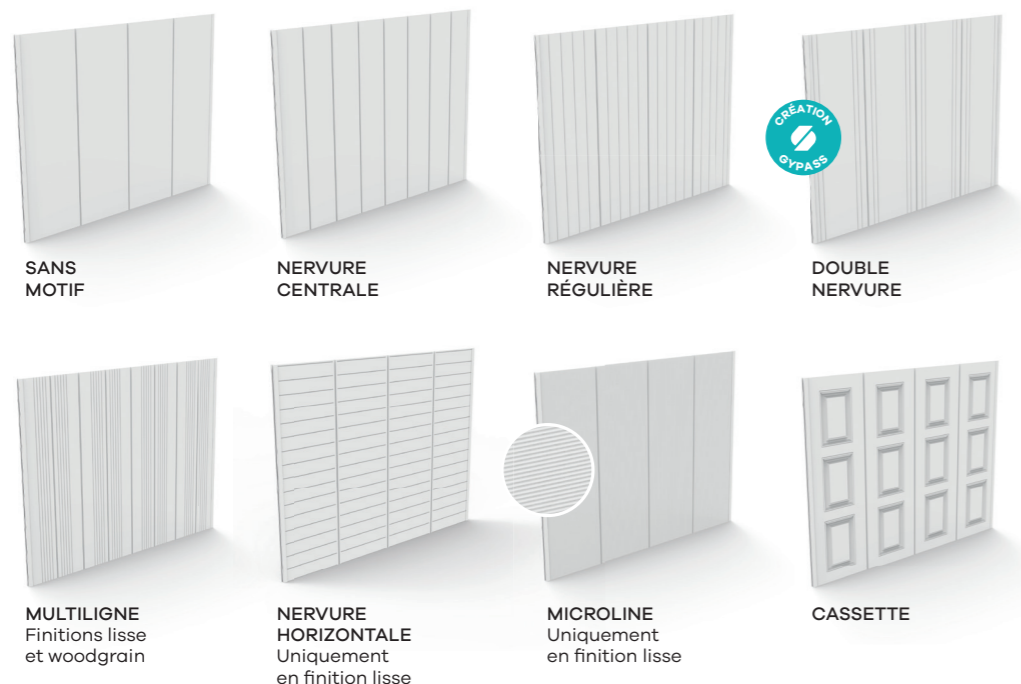

DES ACCESSOIRES PERSONNALISÉS

Entrée de boîte aux lettres, chatière, grille de ventilation... Communiquez-nous vos souhaits pratiques ou esthétiques.



LES FINITIONS



PORTE À VANTAUX & DE SERVICE

LES PANNEAUX DOUBLE PAROI ALUMINIUM

Panneaux de 41 mm double paroi aluminium avec mousse isolante sans CFC. Face intérieure sans motif lisse thermolaquée à l'identique de la face extérieure. Une palette de 36 couleurs s'applique sur l'ensemble de la porte.

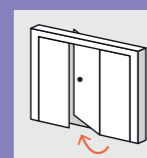

12 PANNEAUX ET 2 FINITIONS. LE PANNEAU ALUMINIUM VOUS OFFRE LA POSSIBILITÉ DE CRÉER VOTRE DESIGN RAINURÉ(1).

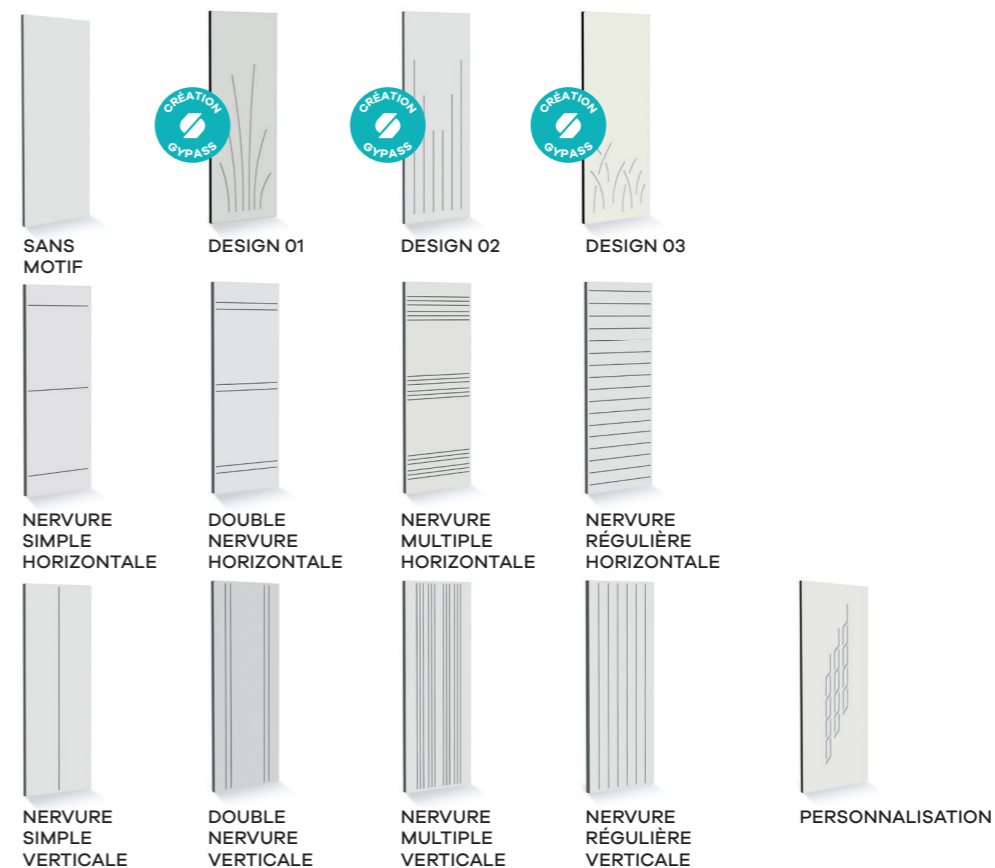

DES ACCESSOIRES PERSONNALISÉS

Entrée de boîte aux lettres, chatière, grille de ventilation... Communiquez-nous vos souhaits pratiques ou esthétiques.



LES FINITIONS

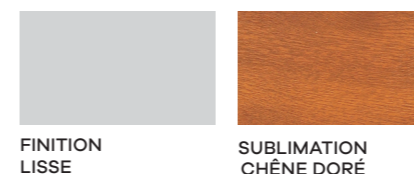

(1) Validation par notre bureau d'étude selon contraintes techniques.



ÉTAPE 4 TEINTES

36 COULEURS THERMOLAQUÉES

Garanties 10 ans.



Les procédés d'impression ne permettent pas une reproduction fidèle des couleurs. Cette présentation est à titre indicatif. Le choix définitif se fait sur le nuancier.



LES TEINTES EN OPTION

Couleurs hors standard ou contretypage sur mesure, selon étude de faisabilité.

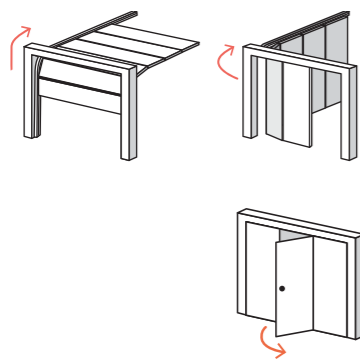

PORTES DE GARAGE SECTIONNELLES ET LATÉRALES
PEINTURE LIQUIDE



PORTES À VANTAUX
THERMOLAQUAGE

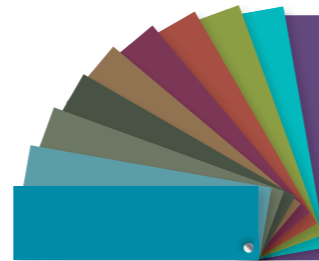

THERMOLAQUAGE : UNE FINITION COULEUR HAUTE QUALITÉ



GYPASS utilise des peintures en poudre de haute durabilité offrant une homogénéité des couleurs et une parfaite stabilité dans le temps. Déclinées dans une palette de 36 couleurs, elles procurent une grande résistance aux rayures et une protection optimale contre l'humidité et les UV, ce qui évite tout risque d'écaillage. Pour ses portes de garage sectionnelles et latérales, l'entreprise emploie un procédé de thermolaquage par infrarouges. Cette technologie innovante renforce les propriétés du thermolaquage. Pour ses portes à vantaux, le thermolaquage bénéficie du label Qualicoat Seaside classe 2. Les peintures en poudre sont par ailleurs très respectueuses de l'environnement. De par leur nature 100% solide, elles n'utilisent aucun solvant, ni pendant leur fabrication, ni au cours de leur application. Elles sont 100% recyclables.

NOS PEINTURES SONT CERTIFIÉES :



Portes sectionnelles et latérales



Portes à vantaux



100%
PEINTURES EN POUDRE
SANS SOLVANT, RECYCLABLES

FLASHEZ-MOI !
ZOOM SUR LE
THERMOLAQUAGE



ÉTAPE 5 DÉCORS : HUBLOTS & VITRAGES

HUBLOTS ALUNOX®

Des hublots contemporains. Entourage Alunox® avec chanfrein de finition. Face intérieure PVC blanc (portes sectionnelles et latérales) ou alunox® (portes à vantaux). Double vitrage feuilleté 33.2/16/4. Vitrage clair, dépoli acide, master carré et imprimé 200. Hublots compatibles A2P : avec vitrage clair ou opale classe P5A (44.6/10/44.2).

MATÉRIAU ULTRA CONTEMPORAIN, L'ALUNOX® FUSIONNE LES AVANTAGES DE L'ALUMINIUM ANODISÉ ET DE L'INOX. RÉSISTANT AUX GRIFFURES ET À LA CORROSION, IL EST FACILE D'ENTRETIEN. SON ASPECT ALU BROSSÉ APORTE UNE TOUCHE DE MODERNITÉ ET DE LUMIÈRE.

NOUVEAUTÉ

NOUS PROPOSONS TOUS NOS HUBLOTS ALUNOX® AVEC DU VITRAGE PMMA 100 % MATIÈRE RECYCLÉE ET RECYCLABLE.

Son aspect esthétique est 100 % identique au verre. Il est 7 fois plus solide et 2 fois plus léger que le verre. Il est proposé en vitrage PMMA® clair et en vitrage PMMA® dépoli acide.

* LE VITRAGE PMMA est un verre de synthèse rigide et très résistant. Sans altération optique ou mécanique. Il laisse passer la lumière et résiste aux UV et aux intempéries.



CARRÉ

Entourage 280 x 280 mm
Clair de vitrage : 208 x 208 mm



ROND

Entourage : Ø 280 mm
Clair de vitrage : Ø 208 mm



GRAIN D'ORGE

Entourage : 150 x 450 mm
Clair de vitrage : diagonale 70 x 274 mm
Vitrage PMMA® dépoli acide 5 mm intérieur et extérieur



LOSANGE

Entourage : diagonale 394 x 394 mm
Clair de vitrage : 292 x 292 mm

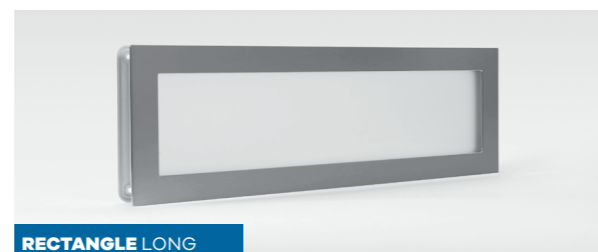

RECTANGLE LONG

Entourage : 610 x 200 mm
Clair de vitrage : 538 x 128 mm



RECTANGLE COURT

Entourage : 534 x 344 mm
Clair de vitrage : 452 x 262 mm



JUPITER

2 dimensions : 180 x 1500 mm ou 200 x 1800 mm
Clair de vitrage : 1420 x 100 mm ou 1720 x 120 mm
Vitrage PMMA® dépoli acide 5 mm intérieur et extérieur

HUBLOTS ALUMINIUM

Les hublots entourage aluminium sont thermolaqués à la couleur de la porte. Double vitrage standard clair feuilleté 33.2/14/4.

Hublots compatibles A2P : avec vitrage clair ou opale classe P5A (44.6/10/44.2).

VOUS SOUHAITEZ PERSONNALISER VOS HUBLOTS ?
RETROUVEZ LES COULEURS EN PAGES 72-73
ET LES VITRAGES EN PAGE 77.

LES CLASSIQUES



N°20

Entourage : 300 x 300 mm
Clair de vitrage : 200 x 200 mm



N°21

Entourage : Ø 300 mm
Clair de vitrage : Ø 200 mm



N°22

Entourage : 600 x 300 mm
Clair de vitrage : 500 x 200 mm



N°23

Entourage : 600 x 300 mm
Clair de vitrage : 480 x 193 mm



N°28

Entourage : 424 x 424 mm
Clair de vitrage : 282 x 282 mm



N°29

Entourage : 340 x 200 mm
Clair de vitrage : 240 x 100 mm



N°40

Entourage : 450 x 368 mm
Clair de vitrage : 342 x 260 mm

ÉTAPE 5 DÉCORS : HUBLOTS & VITRAGES

LES RECTANGULAIRES

Dimension entourage hors tout : 508 x 328 mm.
Clair de vitrage (sans décor) 406 x 228 mm.



N°1



N°3

Croisillon plomb intégré dans le vitrage



N°4

Décor alu en applique, thermolaqué

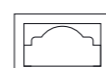

N°5

Croisillon alu en applique, thermolaqué
Croisillon : largeur 10 mm - épaisseur 1.5 mm

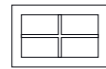

N°6

Croisillon blanc intégré dans le vitrage
Croisillon : largeur 18 mm - épaisseur 8 mm

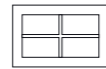

N°7

Croisillon laiton intégré dans le vitrage
Croisillon : largeur 10 mm - épaisseur 8 mm

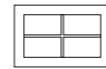

N°8

Décor alu en applique, thermolaqué



N°9

Décor alu en applique, thermolaqué

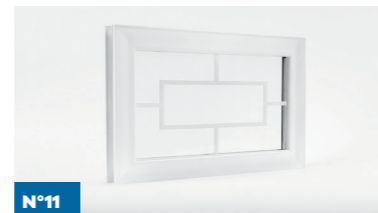

N°11

Décor alu en applique, thermolaqué

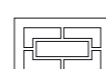

N°12

Décor alu en applique, thermolaqué

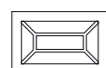

N°13

Décor alu en applique, thermolaqué

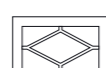

N°14

Décor alu en applique, thermolaqué



N°16

Ton bois, croisillon intégré dans le vitrage



LES SOLEILS

Portes latérales selon contraintes techniques.



N°10



N°2



AUTRES POSSIBILITÉS :

N°25



N°26



VITRAGES

POUR HUBLOTS ALUNOX® ET ALUMINIUM

Double vitrage feuilleté.



IMPRIMÉ 200

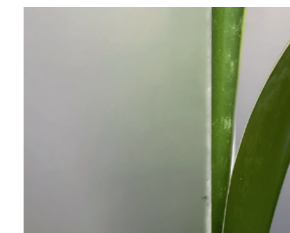

DÉPOLI ACIDE CLAIR



MASTER CARRÉ

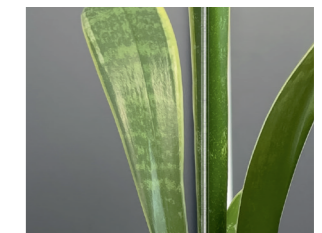

VITRAGE CLAIR

POUR HUBLOTS ALUMINIUM

Double vitrage feuilleté.

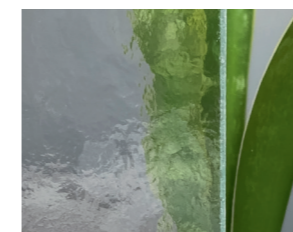

CATHÉDRALE

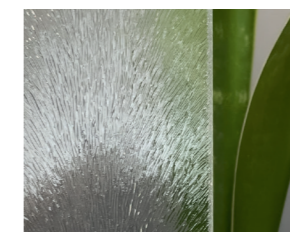

CHINCHILLA CLAIR



DELTA CLAIR

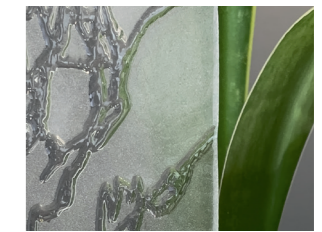

DELTA CLAIR MAT



ÉTAPE 5 DÉCORS

CRÉATION GYPASS DÉCORS DESIGN COMPATIBLE A2P



JOUEZ LA SUPERPOSITION

Imaginé par notre Bureau d'étude et découpés dans nos ateliers en Normandie, nos décors sont en aluminium thermolaqué à la couleur de votre porte. Ajourés, ils laissent apparaître le design par superposition sur un aluminium thermolaqué à la couleur de votre choix.

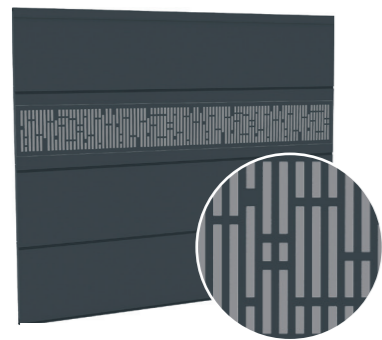

AFFINE

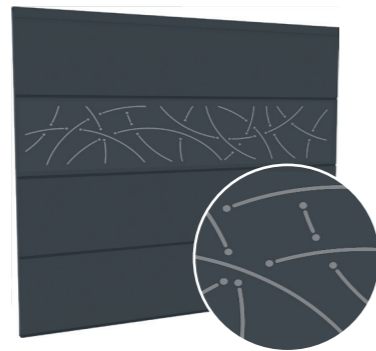

GÉOMACK

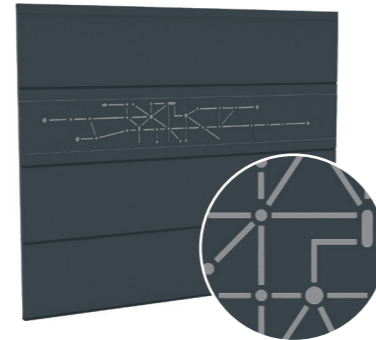

MÉTRO

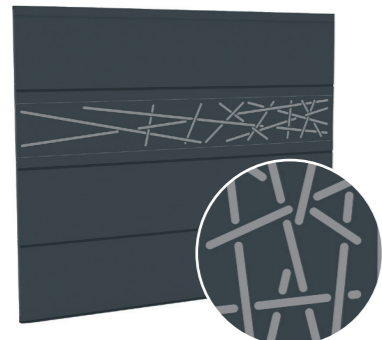

MIKADO

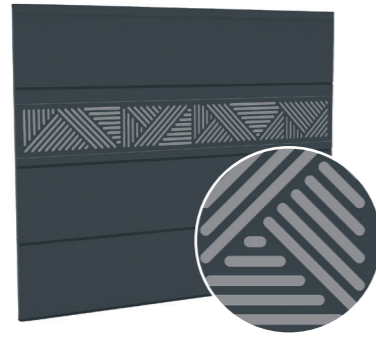

PARAPHE

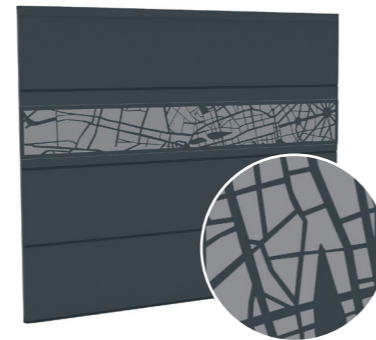

PARIS



TETRIS

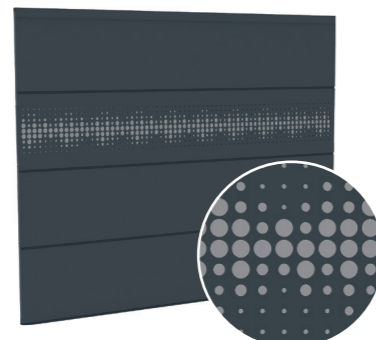

UNIVERS

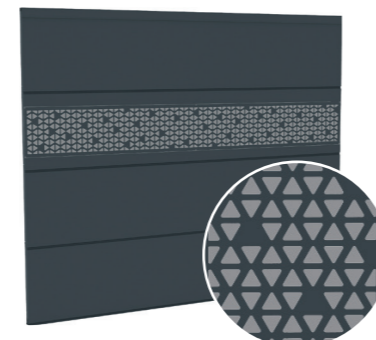

VOLUBILIS

CRÉATION GYPASS DÉCORS ALUNOX®



Modèle GRAIN D'ORGE sans vitrage

UNE TOUCHE DE MODERNITÉ

L'Alunox® donne l'aspect de l'aluminium brossé au décor et apporte la note contemporaine. Tous nos décors sont avec chanfrein de finition à 45°, une arête abattue non coupante. Facile d'entretien et anti-corrosion.

DÉCOR SUR-MESURE



BESOIN D'UN DÉCOR PARTICULIER, BIEN À VOUS ? GYPASS ÉTUDIE TOUTES VOS DEMANDES.

UNE NOTE FINE ET DÉLICATE : INSÉREZ UN ALUNOX® DANS LA NERVURE CENTRALE DU PANNEAU.

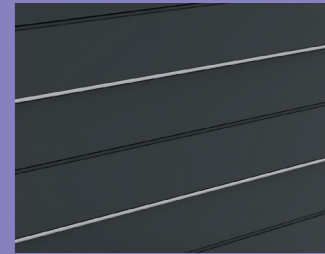

AVEC OU SANS VITRAGE



PLUTON

HYDRA COMPATIBLE A2P

ERIS COMPATIBLE A2P

MERCURE COMPATIBLE A2P

TIME



NEPTUNE

URANUS

CUBISME

REVERSO

ENSEMBLE GRAIN D'ORGE

SANS VITRAGE COMPATIBLE A2P



CERCLE FERMÉ

CERCLE OUVERT

VOILE

VIRGULE

CASCADE



PARALLELO

CARRÉS AVEC CABOCHON

KIPO

TURNO

DÉCOR PERSONNALISÉ ARUM



ÉTAPE 6 MOTORISATION & DOMOTIQUE

LES +

CONFORT

OUVERTURE ET FERMETURE PLUS RAPIDE SANS DESCENDRE DE LA VOITURE.

LONGÉVITÉ

OUVERTURE ET FERMETURE SANS À-COUPS.

SÉCURITÉ

VERROUILLAGE AUTOMATIQUE À LA FERMETURE.

ARRÊT IMMÉDIAT EN CAS D'OBSTACLE.

SÉCURITÉ ANTI-SOULÈVEMENT, POUSSÉE DU MOTEUR EN SENS INVERSE.

LES MOTEURS



OPÉRATEUR SMART ET ELMO



BOUTON-POUSOIR 3 FONCTIONS



RÉCEPTEUR IO



ÉMETTEUR KEYGO 4 FONCTIONS



ÉMETTEUR KEYTIS 4 FONCTIONS



CLAVIER À CODE, PILOTAGE POUR 2 ÉQUIPEMENTS



BATTERIE DE SECOURS

SOMMER

MOTEUR LYNX 400 NW



CLAVIER À CODE, PILOTAGE POUR 10 ÉQUIPEMENTS



PACK SÉCURITÉ PRO+ (+LOCK ET BUZZER)

MOTEUR PRO +

Tandem pro + 600 Nw — Jaguar pro + 800 Nw
Apache pro + 1 100 Nw



TÊTE DÉPORTÉE AVEC 2 BOUTONS-POUSOIRS



BATTERIE DE SECOURS

LES SOLUTIONS DOMOTIQUES



LA MAISON CONNECTÉE

Gérer tous les équipements de sa maison depuis chez soi ou à distance via un ordinateur, une tablette tactile ou un smartphone. Une interface simple et intuitive, facile à vivre.



SOMMER

L'ÉQUIPEMENT CONNECTÉ

Avec la solution Sommer associée à la solution maison connectée Tydom de Delta Dore, ajustez et vérifiez d'un seul geste la position de la porte de garage directement sur l'application Tydom de votre téléphone.



LA MAISON CONNECTÉE

SOMweb est la solution sécurisée des maisons intelligentes qui conserve les données dans le garage. Le système permet de piloter les automatismes via une appli pour smartphone ou un navigateur Internet. Les données sont protégées car elles ne sont pas enregistrées sur des serveurs externes, mais restent véritablement dans la maison.



J'EN AI RÊVÉ, GYPASS L'A FAIT

Envie d'une porte de garage totalement personnalisée ?
GYPASS s'adapte à votre demande. Couleurs ou motifs sur-mesure, accessoires, portillon étroit ou large, vitrages carrés ou rectangulaires...
Avec votre installateur GYPASS, concevez le projet qui vous ressemble.
Dans un délai d'une semaine, notre bureau d'étude étudiera attentivement votre cahier des charges pour vous apporter les meilleures solutions.

IMAGINEZ OU PROPOSEZ VOTRE DÉCOR ?

UN DÉCOR PERSONNALISÉ !

Vous pouvez proposer votre décor personnalisé, simplement pour harmoniser vos aménagements extérieurs, ou encore, créer une vraie différence de style très personnel... À vos crayons !



LA TOUCHE FINALE...

DES ACCESSOIRES PERSONNALISÉS !

Boîte aux lettres, numéro de maison...
communiquez-nous vos souhaits pratiques ou esthétiques.

20

Numéro de maison



Boîte aux lettres



**36 TEINTES
STANDARDS
OU SUR-MESURE
C'EST VOUS QUI
CHOISISSEZ...**



LES COORDONNÉS

Coordonner et harmoniser vos espaces extérieurs, pour un projet de porte de garage, porte d'entrée, portail ou claustras ?
GYPASS s'adapte à toutes vos demandes.



Parce que chaque espace extérieur est unique, reflète sa personnalité et ses inspirations, GYPASS a créé et développé de larges gammes de produits réalisées sur-mesure et hautement personnalisables. Vous apporter les solutions efficaces et fonctionnelles d'une grande adaptabilité pour embellir et harmoniser tous vos extérieurs, tel est notre quotidien.





POUR UN PROJET QUI VOUS RESSEMBLE...



GYPASS vous accompagne à chaque étape de votre projet d'aménagement. Un installateur agréé vous conseille et établit un cahier des charges de votre future installation. Il vous fournira une étude gratuite : devis détaillé, croquis ainsi que les informations techniques de votre projet d'aménagement.



CONÇUS & FABRIQUÉS EN FRANCE

Depuis plus de 30 ans, **GYPASS** conçoit et fabrique en Normandie. Nos différences : un savoir-faire artisanal conjugué à des technologies de pointe et l'engagement de tous nos collaborateurs.



PRODUITS SUR-MESURE

Terrain en pente, dimensions atypiques, design, palette de 36 couleurs, accessoires, vitrages... **GYPASS** s'adapte à toutes vos demandes pour concevoir la solution qui vous conviendra le mieux.



GARANTIES CERTIFIÉES

L'ensemble de nos produits bénéficie d'une finition par thermolaquage, pour un rendu couleur parfait et une résistance accrue à l'épreuve du temps. Procédé de thermolaquage par Infrarouge (portes sectionnelles et latérales). Label qualicoat Seaside classe 2 (portes à vantaux). Garantie 10 ans.



LIVRAISON PAR NOS SOINS

Nos produits sont tous contrôlés avant expédition. Puis ils sont emballés et livrés par notre flotte de camion **GYPASS** : un suivi de A à Z pour toujours mieux vous satisfaire.



INSTALLATEURS AGRÉÉS

Les portes de garage **GYPASS** sont installées dans les règles de l'art par un professionnel agréé, pour vous garantir une longévité sans faille.

NOS GARANTIES*

PORTES SECTIONNELLES ET LATÉRALES

PANNEAUX

GARANTIE 10 ANS contre le délaminage.

GARANTIE 10 ANS sur le thermolaquage

(distance > 3 km du bord de mer).

GARANTIE 10 ANS sur le laquage chêne doré et chêne foncé

(distance > 3 km du bord de mer).

GARANTIE 5 ANS sur le traitement environnement salin et acide

(distance ≤ 3 km du bord de mer).

GARANTIE 5 ANS sur le blanc standard finition woodgrain,

lisse et 7016 lisse PP (distance > 3 km du bord de mer).

GARANTIE 7 ANS sur les finitions Deep Mat 7016 et 9005

(distance > 3 km du bord de mer).

FONCTIONNEMENT

GARANTIE 10 ANS sur le bon fonctionnement de la porte dans des conditions normales d'utilisation et de pose.

MOTORISATION

GARANTIE 5 ANS sur les opérateurs

(hors consommables et surtensions).

GARANTIE 2 ANS sur les accessoires périphériques

(hors consommables).

PORTES À VANTAUX

GARANTIE 10 ANS sur le thermolaquage.

Nos portes à vantaux ont reçu un traitement GAMME QUALICOAT Seaside classe 2 pour le thermolaquage de l'aluminium, suivant le référentiel défini par l'A.D.A.L.

GARANTIE 10 ANS sur la sublimation chêne doré.

FONCTIONNEMENT

GARANTIE 10 ANS sur le bon fonctionnement de la porte dans des conditions normales d'utilisation et de pose.



Portes à vantaux uniquement

* **GARANTIES ASSUJETTIÉS À : ENTRETIEN DE MAINTENANCE**

Une fois par an et nettoyage de la porte deux à trois fois par an à l'eau claire et savon neutre uniquement.

(6 fois par an en bord de mer ou environnement agressif).

Garanties générales **GYPASS** disponibles chez votre installateur.

VOTRE INSTALLATEUR AGRÉÉ

www.gypass.fr



FLASHEZ-MOI !
POUR NOUS SUIVRE SUR FACEBOOK !